

Tegometall

2023

SI

■ Zanesljivost šteje

■ Reliability matters.

DRAGE BRALKE IN BRALCI,

iz nedavnih izkušenj vemo, da je najpomembnejša povezanost. Globalne izzive lahko namreč rešujemo le skupaj. Za uspešno partnerstvo so bistveni trije dejavniki: zaupanje, spoštovanje in zanesljivost. Ti so medsebojno odvisni in rastejo skupaj. Ponosni smo, da je ta predpostavka prisotna v vseh naših odnosih – s strankami, poslovnimi partnerji in zaposlenimi.

Tegometall je že več kot 50 let uveljavljeno podjetje za opremljanje trgovin in skladiščno tehnologijo.

Vsi vedo: Mi smo originalni. Svojo vodilno vlogo smo si zaslužili z osredotočanjem na inovacije. Vendar smo med pripravo vedno pozorno spremljali dogajanje: Kako se razvijata trgovina in trg? Kakšne so potrebe naših strank? Kako lahko optimiziramo svoje izdelke in storitve, da bomo vedno ponujali rešitve po meri?



Za svoje maloprodajne stranke smo vedno našli pravi odgovor: popolni regalni sistemi in strokovne storitve. Naše izkušnje in znanje so neprecenljivi. Vendar samo to ni dovolj, zato nenehno vlagamo v svoje zaposlene ter proizvodne in logistične procese, da bi bili vedno najsodobnejši. Z naprednim načrtovanjem in avtomatizirano proizvodnjo lahko izpolnimo vse vaše zahteve.

Naš skupni gospodarski uspeh je za nas enako pomemben kot odgovornost pri skrbi za naš planet. Veseli nas, da zna naše podjetje združiti oboje.

Dr. Arndt Lüdtke

Jakob Bohnacker

Ulrich Bohnacker

»Smo zanesljiv dobavitelj regalov, saj nenehno optimiziramo logistične procese, načrtovanje opremljanja in montažo – tudi z vidika trajnosti.«

Dr. Arndt Lüdtke

MOČNA PRETEKLOST. MOČNA PRIHODNOST.

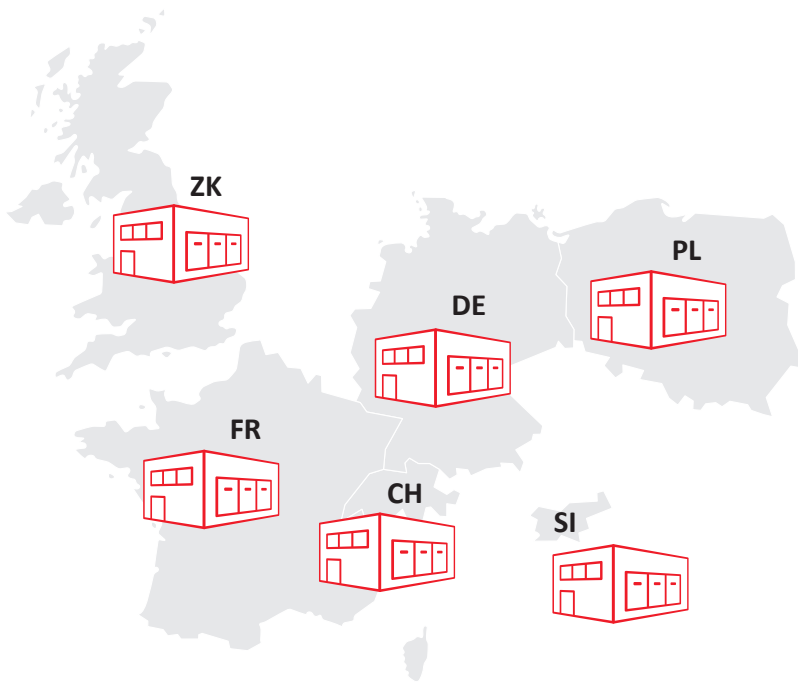

- 2003**
Obrat Kunshan (Kitajska)
- 2007**
Nakup podjetja ALPOS OPREMA TRGOVIN, Šentjur (Slovenija). Galvanski obrat Pniewy (Poljska)
- 2008**
Orodjarna Munderkingen (Nemčija)
- 2009**
Obrat Grantham (Velika Britanija). Postavitev linije za razrez tuljav v Sauldorfu (Nemčija)
- 2021**
Proizvodnja v Angliji, Grantham
Prašno lakiranje z varilnimi roboti
- 2022**
Nemška nagrada B2B
Vrhunsko opremljanje trgovin na podlagi storitev za stranke in razmerja med ceno in kakovostjo

50

1954
Podjetje je ustanovil Rudolf Bohnacker. Prvi proizvodni obrat v kraju Blaubeuren (Nemčija)

60

1966
Krauchenwies (Nemčija)
(trgovinska oprema, logistični center)
1968
Ustanovitev podjetja Tegometall

70

1970-ta
Razvoj programa trgovinske opreme in proizvodnih zmogljivosti

80

1980-ta
Razvoj skladiščnega regala

90

1990
Sauldorf (Nemčija) (skladiščna tehnika)

1993
Predaja podjetja Ulrichu Bohnackerju

1994
Ustanovitev podjetja Tegometall International AG, CH

1995
Obrat Kreuzlingen (Švica)

1996
Obrat Pniewy (Poljska), obrat Bekescsaba (Madžarska)

1998
Obrat Lengwil (Švica)

00

2011
Zagon podjetja EuroStore S.A.R.L. v Forbachu (Francija)

2016
Konsolidacija na novih lokacijah

2016
Logistični center Krauchenwies (Nemčija)

2018
Tegometall praznuje 50 let

10

20

DEJSTVA IN ŠTEVILKE

70
TRGOVSKI PARTNERJI
PO VSEM SVETU

700 ZAPOSLENI

50

NARODI

50 **100** DRŽAVE IZVOZNICE
DOLGOLETNA TRADICIJA

100.000 t
KOLIČINA LETNO PREDELANEGA JEKLA

9
LOKACIJE

11.700 t
CO₂ MANJ LETNO ZAHVALJUJOČ FOTOVOLTAIKI



NA KAJ SE LAHKO ZANESETE

Naša najpomembnejša korporativna vrednota je popolna zanesljivost – v vseh pogledih. Za svoje stranke tako nismo le proizvajalec in dobavitelj, temveč tudi dolgoročni partner. Zato je za nas samoumevno, da so naši izdelki ob dogovorjenem času na dogovorjenem mestu. Med pomanjkanjem surovin in negotovih transportnih poti je izpolnjevanje obljub zahtevna naloga. Toda mi lahko držimo besedo, saj smo ustvarili najboljše možne razmere.

Vrhunska kakovost za opremo trgovin in tehnologijo skladiščenja

Ker proizvajamo v Evropi, lahko izkoristimo poenostavljeno in varno logistično omrežje, nižje stroške prevoza in pregledno dobavno verigo. To prednost prenašamo na svoje stranke. Na svojih lokacijah uporabljamo najsodobnejše tehnologije, avtomatizacijo in industrijske robote ter tako zagotavljamo rešitve, ki so trajnostne in ekonomične – z zagotovljeno vrhunsko kakovostjo. Na naše izdelke in storitve se lahko zanesete ne glede na to, ali gre za opremo trgovine ali tehnologijo skladiščenja. To je naša zahteva.



LETO 2030 LAHKO PRIDE – PRIPRAVLJENI SMO.

Trajnostni razvoj je na prvem mestu. Vsak od nas je pozvan, da prispeva svoj delež. Od države do posameznega državljana. Kot proizvodno podjetje v jeklarski industriji imamo posebno odgovornost. Trudimo se, da bi to izpolnili – na vseh lokacijah skupine Tegometall. Da bi dosegli podnebne cilje za leto 2030, v celoti izkoriščamo možnosti optimizacije proizvodnih procesov, dobavnih verig in transportnih poti.

Trajnostno in gospodarno

Ekologija in ekonomija sta za nas vedno povezani. Zagotavljamo, da naše rešitve izpolnjujejo najvišje standarde glede kakovosti in stroškovne učinkovitosti. Navsezadnje smo zavezani ne le podnebjju in okolju, temveč tudi vam – našim strankam. Z uporabo najsodobnejših tehnologij nam uspeva izpolnjevati obe zahtevi. Pri tem sta najpomembnejša dejavnika varčevanje z viri in večja energetska učinkovitost.

Korak za korakom k podnebnemu cilju

Z lastnim čiščenjem vode na primer prispevamo k zaščiti podtalnice. Z uporabo fotovoltaičnih sistemov in prehodom na razsvetljavo LED varčujemo z energijo tudi v proizvodnji. Dober zgled smo tudi pri transportu in prometu: uporabljamo hibridna in električna vozila, večino surovin pa dostavljamo z železniškim transportom.

S temi in drugimi ukrepi postopoma zmanjšujemo svoj odtis CO₂ – za boljšo prihodnost.

40 % letnega povpraševanja po električni energiji proizvedejo fotovoltaični moduli.



USTVARJAMO PROSTOR ZA VAŠE IDEJE.

Kdo pravi, da mora imeti funkcionalen regalni sistem tudi funkcionalen videz? Svoji ustvarjalnosti pustite prosto pot pri oblikovanju trgovine: s premazom DecoCoat.

Tako individualen kot vaše podjetje

Ne glede na to, ali gre za posebno barvo po CD, domiseln motiv ali nenavaden dekor – osvežujoča raznolikost možnosti vas bo navdihnila za nove zamisli. Kaj pravite na primer na zadnje stene, regale in stebre v lesenem, kamnitem ali kovinskem videzu? Ustvarite edinstveno vzdušje v svoji trgovini, ki se ga bodo vaše stranke rade spominjale.

Vedno in povsod dobra izbira

S premazi Brilliant DecoCoat boste svoje predstavljene izdelke prikazali v najboljši luči – na vseh področjih uporabe. So varni za uporabo z živilskimi izdelki ter ne vsebujejo škodljivih veziv in topil, zato se lahko uporabljajo tudi v živilski industriji. Zagotovljena je varna kakovost vaših izdelkov.

Vizualno in praktično prepričljiv

Seveda morajo biti vaši regalni sistemi prepričljivi z vizualnega in praktičnega vidika – na primer zaradi velike vzdržljivosti. Za nanos premaza DecoCoat uporabljamo poseben sublimacijski postopek. Površino je mogoče preprosto obdelati z vsemi čistili brez topil. Tako ne boste naredili le dobrega prvega vtisa, temveč vedno znova dober vtis.



BARVE PRIKAZUJEJO ŽELENI UČINEK.

Barve imajo odločilno vlogo pri oblikovanju poslovnega prostora. S pravilno uporabo skupaj z logotipom in pisavo dosežejo želeni učinek: veliko prepoznavnost in jasno razlikovanje od konkurence. Barve pa lahko naredijo še več: vzbujaajo določene asociacije in čustva. Najbolje je, če odražajo odnos in vrednote podjetja.

Zvestoba kupcev na prodajnem mestu

To ni pomembno le za predstavitev podjetja v tiskanih in spletnih medijih, temveč tudi za oblikovanje trgovine. Z opremo trgovine lahko stranke vizualno povežete s svojim podjetjem tudi na prodajnem mestu. Naj barve govorijo same zase – o visokokakovostnih regalnih sistemih podjetja Tegometall.

Standardne in posebne barve

Z našo široko paleto standardnih in posebnih barv lahko uresničite svoje oblikovalske želje. Z veseljem vam bomo svetovali glede možnosti.



SPLOŠNE KRATICE

- GL – gladko
- OP – okrogla perforacija
- SS – samopostrežna storitev
- PK – kombinirana okrogla perforacija
in perforacija v obliki ključavnic
- PE – pakirna enota
- ♦ – navedba na stran

DIMENZIJE IN ENOTE

- Š – širina
- V – višina
- D – dolžina
- G – globina
- m – meter
- cm – centimeter
- mm – milimeter
- kg – kilogram
- Ø – premer

Tegometall
570

Tegometall
570

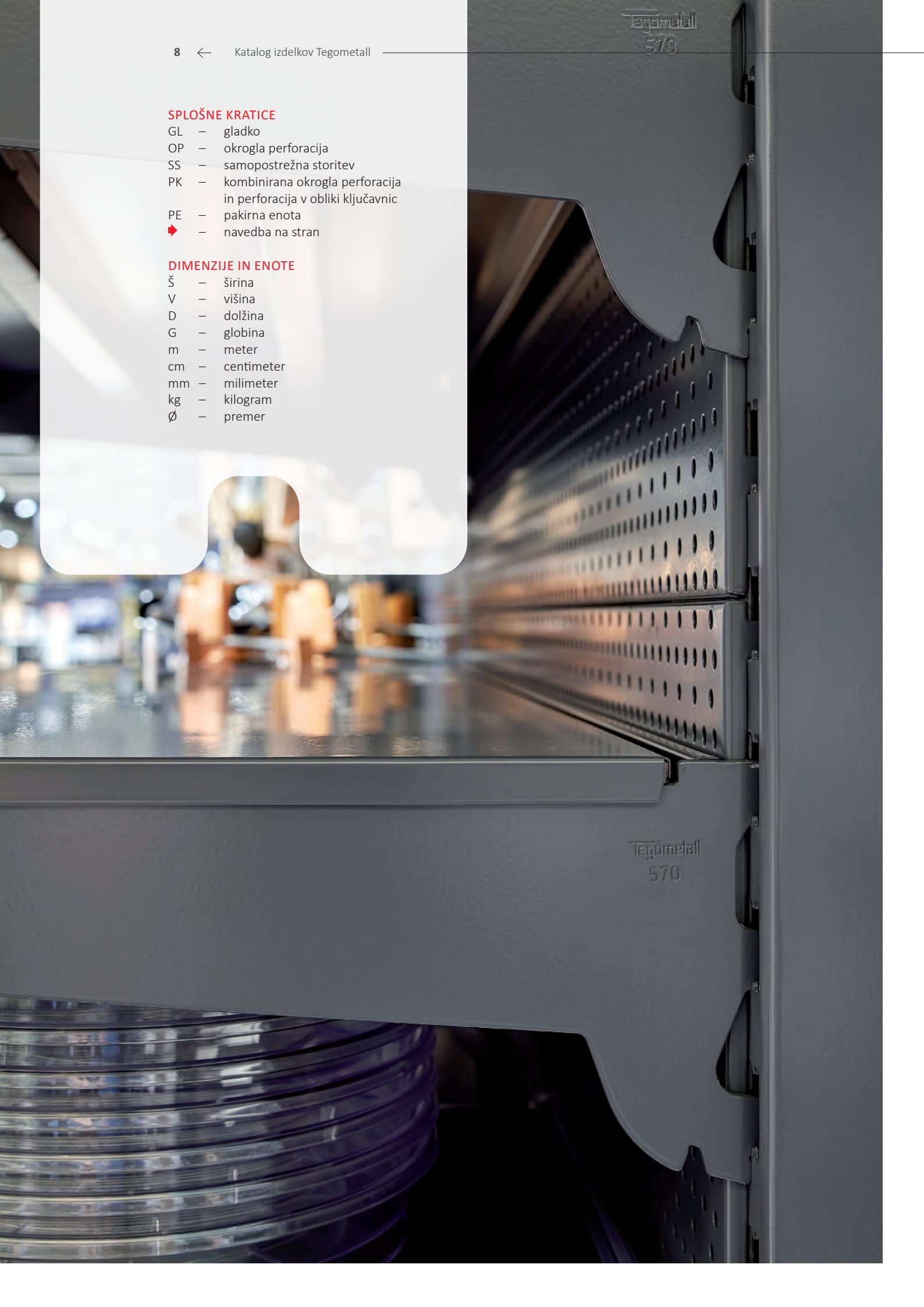

KAZALO VSEBINE

TegoClassic

PREGLED SESTAVNIH DELOV

Gondola s policami in hrbtnimi ploščami.....	10
Stenski regal s panelnimi zadnjimi ploščami in podpornimi vodili ..	10
Stenski regal z razdeljenimi policami	11
Deljena polica	11
Stenski regal s hrbtno ploščo PK, hrbtno ploščo OP in različnimi kavlji	12
Letve	12
Stenski regal z žičnimi izdelki.....	13

TEHNIČNI NAPOTKI

Barvni in oblikovni ključ/informacije za naročanje	15
Dimenzije sistema	16
Dovoljene obremenitve.....	17
Notranji vogali	21
Zunanji vogali.....	22

1 Stebri in stenska vodila

Stensko vodilo s perforacijo v obliki črke H.....	23
Stebri s perforacijo v obliki črke H.....	23
Dodatna oprema za stebre.....	25

2 Podnožja in konzole

Podnožja	30
Letev za podnožje.....	31
Dodatna oprema za podnožja	33
Konzole	34
Dodatna oprema za konzole.....	35

3 Hrbtne plošče in kavlji

Zadnje plošče GL	36
Zadnje plošče PK.....	37
Zadnje plošče OP.....	38
Dodatek za zadnje plošče	39
Dodatna oprema za lesene dele	41
Kavlji in posebna držala	42
Panelne plošče.....	46
Kavlji za panele	47

4 Police in dodatna oprema

Police	48
Dodatna oprema za police	50
Censke letvice za skeniranje	55

5 Posebni deli

Letve in dodatna oprema	56
Dekorativne letve in dodatna oprema	57
Nagnjeno držalo in dodatna oprema	58
Nosilna tirnica 50 × 20 mm, perforirana, in držalo	59
Posebni deli za tekstil	61
Končni okvir za nosilno ploščo	61

6 Žični izdelki

Žični izdelki in dodatna oprema	62
---------------------------------------	----

7 Regalne vitrine

Regalne vitrine.....	66
----------------------	----

8 Raster 25

Stebri R25	67
Konzole za R25.....	67
Hrbtno ploščo GL za R25/50.....	68
Hrbtno ploščo RL za R25/50	69
Dodatek za hrbtno ploščo R25	69
Nosilna tirnica 30 × 15 mm za R25 in držalo.....	69

TegoTwo-in-One

Mrežaste zadnje plošče R30 za R25/50 in kavlji.....	70
-----------------------------------------------------	----

PREGLED SESTAVNIH DELOV

TegoTwo-in-One brez SS-integracije	73
TegoTwo-in-One s SS-integracijo	74

TEHNIČNI NAPOTKI

Barvni in oblikovni ključ/informacije za naročanje	75
Sistemske dimenzije	76
Dimenzije ivernih plošč	77
Delitev in obremenitev za police in	
police s perforacijo	78
Dovoljene obremenitve.....	79
Primeri izračuna dovoljenih obremenitev polic in regala,	
TegoTwo-in-One sistem CG 55×40	84
Primeri izračuna dovoljenih obremenitev polic in regala,	
TegoTwo-in-One sistem CG 70×80	86

A Stojalo

Stojalo za TegoTwo-in-One, za privijanje.....	89
-----------------------------------------------	----

B Traverze

Traverze za TegoTwo-in-One	94
----------------------------------	----

C Globoka vodila in police

Nosilci za globinsko namestitev.....	101
Police	102

D Dodatna in varnostna oprema

Dodatna oprema za TegoTwo-in-One	104
Varnostna oprema za TegoTwo-in-One.....	105

E Integracijski deli

Integracijski deli za TegoTwo-in-One.....	109
-------------------------------------------	-----

INDEKSI

Indeks TegoClassic.....	112
Indeks TegoTwo-in-One.....	114
Impresum	115

PREGLED SESTAVNIH DELOV

TegoClassic

Gondola s policami in hrbtnimi ploščami

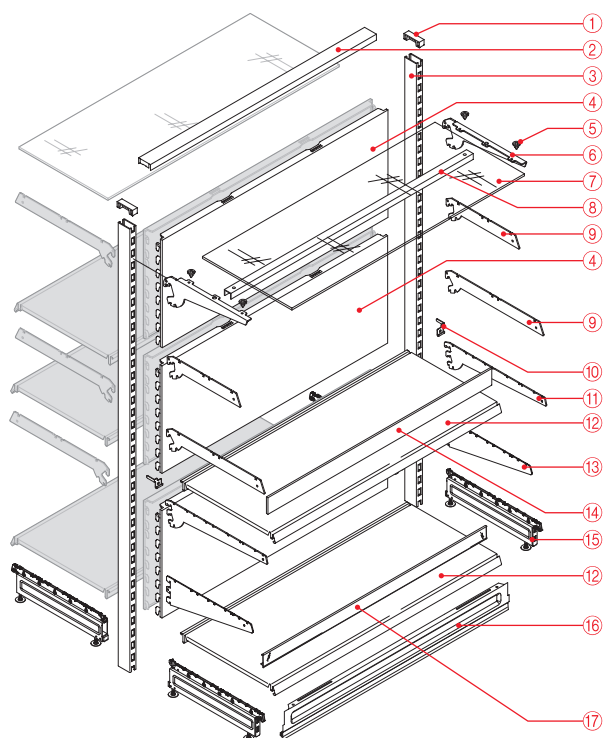

- | | |
|----------------------------------------------|-------------|
| ① Zaključki za stebre | ➤ 26 |
| ② Pokrov gondole | ➤ 40 |
| ③ Steber | ➤ 23, 24 |
| ④ Hrbtna plošča | ➤ 36 |
| ⑤ Stekljeni nosilec za kotne konzole | ➤ 35 |
| ⑥ Kotne konzole za lesene in steklene police | ➤ 34 |
| ⑦ Stekljena polica | po naročilu |
| ⑧ Povezovalna cev | ➤ 35 |
| ⑨ Konzole 2 H | ➤ 34 |
| ⑩ Zaščita pred dvigovanjem police | ➤ 50 |
| ⑪ Konzole 3 H | ➤ 34 |
| ⑫ Jeklena polica | ➤ 48 |
| ⑬ Konzole 3 H, ekstra težke | ➤ 34 |
| ⑭ Sprednja palica, nizka | ➤ 52 |
| ⑮ Podnožje H 16 | ➤ 30 |
| ⑯ Letev za podnožje | ➤ 31 |
| ⑰ Censke letvice za skeniranje H 4 | ➤ 50 |

Stenski regal s panelnimi zadnjimi ploščami in podpornimi vodili

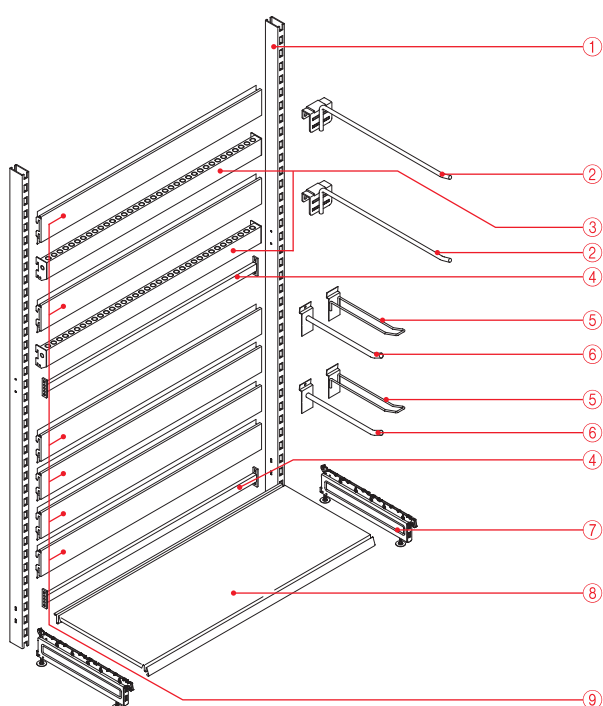

- | | |
|------------------------------|----------|
| ① Steber | ➤ 23, 24 |
| ② Nosilec za polico | ➤ 59 |
| ③ Podporna vodila 50 × 20 mm | ➤ 59 |
| ④ Povezava | ➤ 25 |
| ⑤ SS-kavlji | ➤ 47 |
| ⑥ Držalo, težko | ➤ 47 |
| ⑦ Podnožje H 16 | ➤ 30 |
| ⑧ Jeklena polica | ➤ 48 |
| ⑨ Panelne plošče | ➤ 46 |

PREGLED SESTAVNIH DELOV

TegoClassic

Stenski regal z razdeljenimi policami

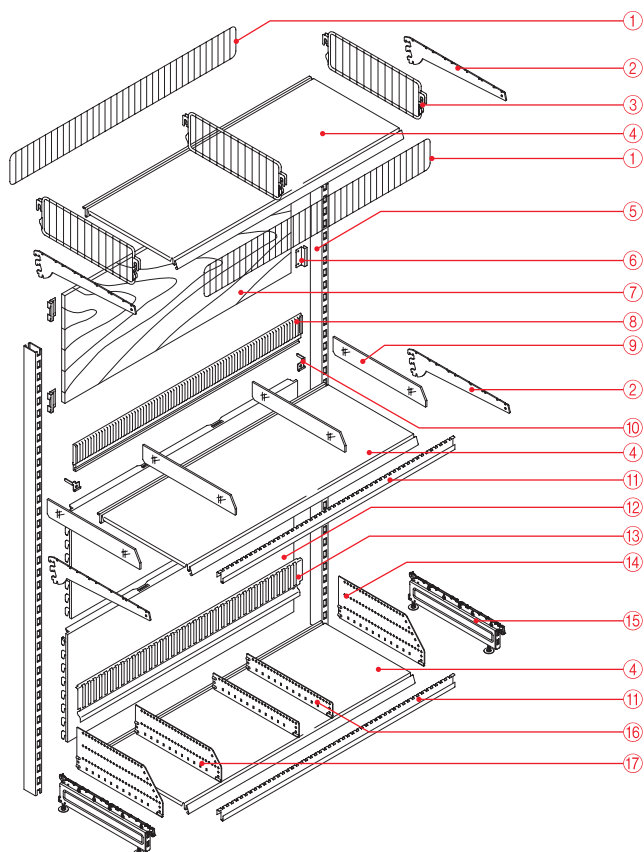

- | | |
|--------------------------------------|-------------|
| ① Sprednja rešetka, spredaj in zadaj | ➤ 54 |
| ② Konzole | ➤ 34 |
| ③ Pregradna rešetka | ➤ 54 |
| ④ Jeklena polica | ➤ 48 |
| ⑤ Steber | ➤ 23, 24 |
| ⑥ Kavliji za hrbtno steno | ➤ 41 |
| ⑦ Lesena hrbtna plošča | po naročilu |
| ⑧ Predelno vodilo | ➤ 51 |
| ⑨ Rezalna plošča H 5,5 | po naročilu |
| ⑩ Zaščita pred dvigovanjem police | ➤ 50 |
| ⑪ Predelno vodilo H 1 | ➤ 53 |
| ⑫ Hrbtna plošča | ➤ 36 |
| ⑬ Predelno vodilo H 5 | ➤ 53 |
| ⑭ Predelna plošča H 15, kvadrant | ➤ 53 |
| ⑮ Podnožje H 16 | ➤ 30 |
| ⑯ Predelna plošča H 5,5, kvadrant | ➤ 53 |
| ⑰ Predelna plošča H 10, kvadrant | ➤ 53 |

Deljena polica

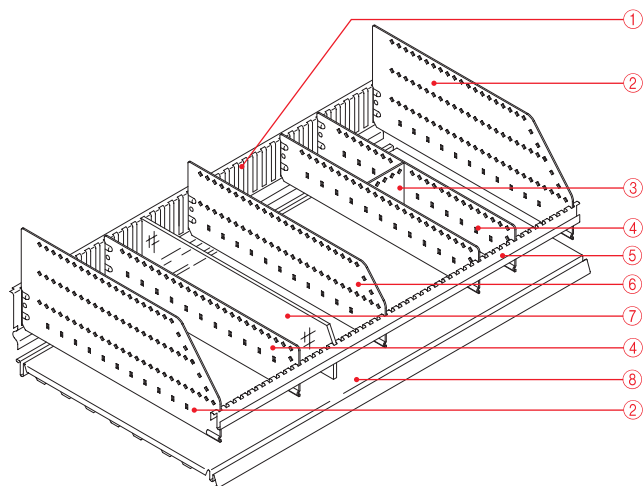

- | | |
|-----------------------------------|-------------|
| ① Predelno vodilo H 5 | ➤ 53 |
| ② Predelna plošča H 15, kvadrant | ➤ 53 |
| ③ Prečna plošča H 5,5, kvadrant | po naročilu |
| ④ Predelna plošča H 5,5, kvadrant | ➤ 53 |
| ⑤ Predelno vodilo H 1 | ➤ 53 |
| ⑥ Predelna plošča H 10, kvadrant | ➤ 53 |
| ⑦ Rezalna plošča H 5,5 | po naročilu |
| ⑧ Jeklena polica | ➤ 48 |

PREGLED SESTAVNIH DELOV

TegoClassic

Stenski regal z zadnjo ploščo PK, zadnjo ploščo OP in različnimi kavljji

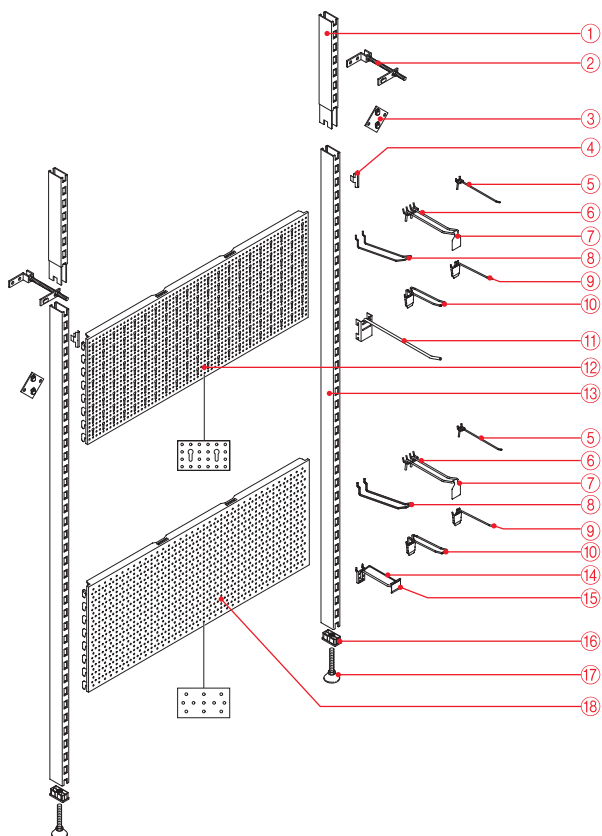

- | | |
|---------------------------------------------|-------------|
| ① Podaljšek za steber | ➤ 25 |
| ② Stenski nastavek za steber, nastavljiv | ➤ 29 |
| ③ Stenski nastavek za steber | ➤ 28 |
| ④ Varovalo za hrbtne plošče | ➤ 39 |
| ⑤ Preprosti kavljji | ➤ 42 |
| ⑥ Poseben kavelj za samopostrežno pakiranje | po naročilu |
| ⑦ Dodatna cenovka, plastika | ➤ 43 |
| ⑧ Kavelj za SS-pakiranje | ➤ 42 |
| ⑨ Preprosto preklopno obešalo | ➤ 42 |
| ⑩ Dvojno preklopno obešalo | ➤ 43 |
| ⑪ Držalo, težko | ➤ 45 |
| ⑫ Hrbtna plošča PK | ➤ 37 |
| ⑬ Steber | ➤ 23, 24 |
| ⑭ Držalo, težko | ➤ 43 |
| ⑮ Žep za etikete | ➤ 44 |
| ⑯ Vložek za cevi | ➤ 27 |
| ⑰ Podstavna ploščica | ➤ 27 |
| ⑱ Hrbtna ploščica OP | ➤ 38 |

Letve

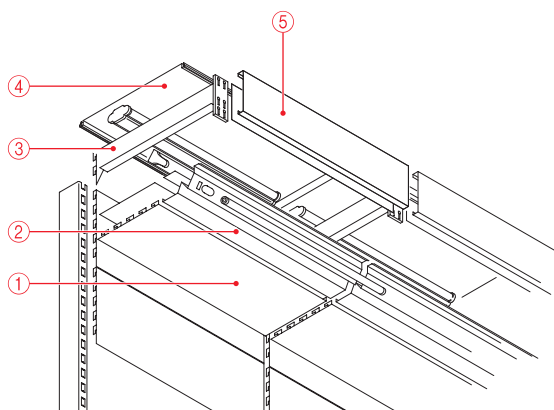

- | | |
|--------------------------------------------------------|------|
| ① Hrbtna ploščica | ➤ 36 |
| ② Spodnji del, poševen | ➤ 57 |
| ③ Pritrdilni nosilec za letve H 20 | ➤ 56 |
| ④ Jeklena polica
(ali pokrivna polica, po naročilu) | ➤ 48 |
| ⑤ Letev H 20 | ➤ 56 |

Obremenitev (s polico):

T 23 **brez obremenitve**T 33 **brez obremenitve**

T 43 se lahko obremeni do največ 130 kg

T 53 se lahko obremeni do največ 120 kg

T 63 se lahko obremeni do največ 110 kg

PREGLED SESTAVNIH DELOV

TegoClassic

Stenski regal z žičnimi izdelki

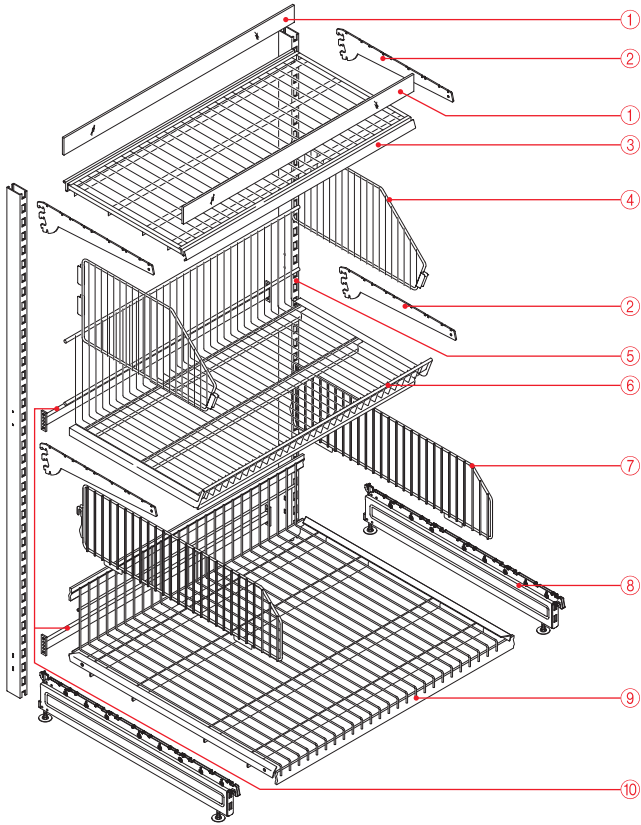

- | | |
|---------------------------------------------------|----------|
| ① Sprednja palica, nizka | ◆ 52 |
| ② Konzole 3 H | ◆ 34 |
| ③ Mrežasta polica z utorom spredaj in zadaj | ◆ 63 |
| ④ Predelna rešetka za mrežasto polico z robom TEK | ◆ 62 |
| ⑤ Steber | ◆ 23, 24 |
| ⑥ Mrežasta polica z robom TEK | ◆ 62 |
| ⑦ Predelna rešetka za mrežasto polico PBE | ◆ 64 |
| ⑧ Podnožje H 16 | ◆ 30 |
| ⑨ Mrežasta polica PBE | ◆ 63 |
| ⑩ Povezava | ◆ 25 |

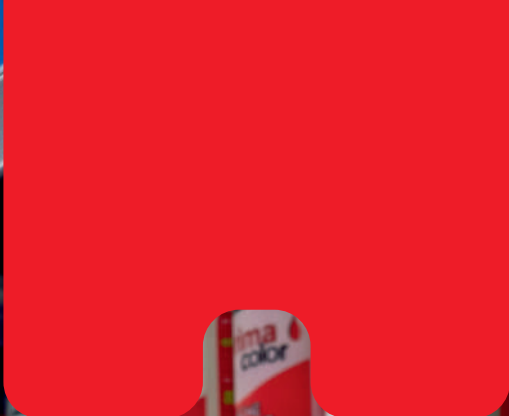

gouache Noir d'ivoire
Elfenbeinschwarz
E63 26
gouache semi-liquide - halbfüssige Plakatfarbe
pour fluidifier - schütteln zum verflüssigen
500ml
2022

gouache Sienna brûlée
Sienna gebrannt
E63 38
gouache semi-liquide - halbfüssige Plakatfarbe
pour fluidifier - schütteln zum verflüssigen
500ml
2022

gouache Sienna naturelle
Sienna Natur
E63 39
gouache semi-liquide - halbfüssige Plakatfarbe
pour fluidifier - schütteln zum verflüssigen
500ml
2022

gouache Vert émeraude
Smaragdgrün
E63 42
gouache semi-liquide - halbfüssige Plakatfarbe
pour fluidifier - schütteln zum verflüssigen
500ml
2022

gouache Vert émeraude
Smaragdgrün
E63 42
gouache semi-liquide - halbfüssige Plakatfarbe
pour fluidifier - schütteln zum verflüssigen
500ml
2022

gouache Vert émeraude
Smaragdgrün
E63 42
gouache semi-liquide - halbfüssige Plakatfarbe
pour fluidifier - schütteln zum verflüssigen
500ml
2022

gouache Vert émeraude
Smaragdgrün
E63 42
gouache semi-liquide - halbfüssige Plakatfarbe
pour fluidifier - schütteln zum verflüssigen
500ml
2022

TEHNIČNI NAPOTKI

TegoClassic

Barvni in oblikovni ključ/informacije za naročanje

STANDARDNE BARVE BARVNEGA KLJUČA

Skupinski ključ

- ① Standardne barve 24, 66, 88
- ② Standardne barve 01, 66, 88



OBLIKOVNI KLJUČ

OPOMBA

Barvni vzorci prikazujejo le barvni odtenek, ne pa tudi površinske obdelave posameznega izdelka!

Zaradi tehničnih razlogov si pridružujemo pravico manjših barvnih odstopanj od spektra RAL. Naše prejšnje barvne kartice so neveljavne.

POSEBNE BARVE

Druge posebne barve so na voljo po naročilu.

DecoCoat

Informacije o našem postopku premazovanja DecoCoat najdete v brošuri DecoCoat, ki jo lahko brezplačno prenesete z našega spletnega mesta www.tegometall.com.

INFORMACIJE O NAROČILU

Sestava številke artiklov

Primer: Podnožje, H 7, umetno belo = 113349 01

113349 01 = skupina izdelkov

113349 01 = številka izdelka

113349 01 = oblikovni ključ

Primer naročila

Zadnja plošča PK, D 100 cm, V 40 cm, v posebni repično rumeni barvi (RAL 1021)

Številka artikla **134293** in zelena barva:

Repično rumena (RAL 1021) = barvni ključ **28**

Ob naročilu mora biti številka artikla **134293 28**.

01 Umetno bela

24 Kremno bela RAL 9001

66 Svetlo siva, RAL 7035

88 Aluminij, RAL 9006

02 Črna

12 Encijan modra, RAL 5010

17 Ognjeno rdeča, RL 3000

23 Bela, RAL 9010

28 Repično rumena, RAL 1021

37 Sijajno pocinkano (galvansko)

38 Kromirano

42 Float steklo, prozorno, gladko

44 Plastika

45 Tlačno litje

47 Gumijasta, črna

51 Vroče pocinkano

67 Srebrno siva, RAL 7001

68 Temno siva, RAL 9005

71 Skrilavec siva, RAL 7015

86 Antracit siva, RAL 7016

87 Kovinsko siva, RAL 9007

TEHNIČNI NAPOTKI

TegoClassic

Sistemske dimenzije

DIMENZIJA

Navedene dimenzije so na splošno nazivne dimenzije

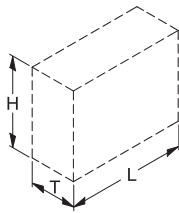

Z1683

Kratice pomenijo naslednje:

V	=	višina
D	=	dolžina
G	=	globina

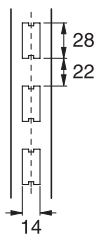
PERFORACIJA V OBLIKI ČRKE H
TegoClassic

Z1688

TegoClassic raster R25

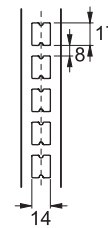

Z4349

NAZIVNA DIMENZIJA – OSNA DIMENZIJA



Z1410

Natančna osna dimenzija znaša:

pri D 62,5 cm	=	62,5 cm
pri D 66,5 cm	=	66,65 cm
pri D 100 cm	=	100 cm
pri D 125 cm	=	125 cm
pri D 133 cm	=	133,3 cm

PK

Kombinirana okrogla perforacija in perforacija v obliki ključavnic

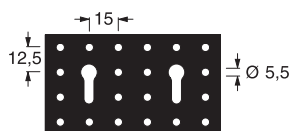

Z1684

OP

Okrogla perforacija

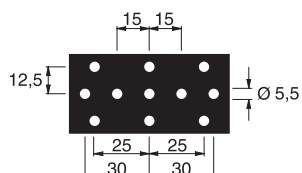

Z1685

TEHNIČNI NAPOTKI

TegoClassic

Dovoljene obremenitve



DOVOLJENE OBREMENITVE ZA STENSKÉ REGALE IN GONDOLE

- Predpostavlja se enakomerno porazdeljena obremenitev po celotni polici.
- Pri stenskih pritrditvah se lahko povečajo dovoljene obremenitve stojal, če so pritrditve in stena sposobne varno prenesti nastale dodatne obremenitve; to je treba preveriti na kraju samem.
- Stebri regalov z navzgor padajočo obremenitvijo polic.
- Prepričajte se, da so vsi vtični priključki pravilno nameščeni.
- Regal ne sme biti izpostavljen udarnim obremenitvam.
- **Pri največji obremenitvi regalov je treba najvišje hrbtné plošče zavarovati pred dvigom z varovalom za hrbtné plošče 107154 ali 107155.**
- Ob manjkajočih podatkih o obremenitvi ali posebnih zahtevah glede obremenitve se obrnite na naše svetovalce za stranke.
- Pri obojestranskih obremenitvah (gondola) lahko na desni in levi strani delujeta enaki obremenitvi kot pri stenskih regalih.
- Obremenitev polic na podnožjih je razvidna iz preglednice »Dovoljena obremenitev za police na podnožjih«.
- Stebri stenskih regalov morajo biti pritrjeni s stenskimi nosilci na višini 220 cm.

DOVOLJENA OBREMENITEV ZA POLICE NA KONZOLAH

Dovoljena obremenitev police v kg za raster 50

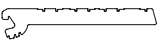
(Podatki o obremenitvi za nosilce veljajo samo v povezavi s pravokotnimi stebri.)

Vrsta nosilca		Konzola 2 H				Konzola 3 H		Konzole, ekstra težke 3 H			
											
		<small>Z1596</small>				<small>Z4355</small>		<small>Z1426</small>			
Globina police v cm		G 25	G 30	G 37	G 47	G 47	G 57	G 37	G 47	G 57	G 67
Osna dimenzija v cm	62,5	120	110	100	90	170	150	230	230	180	160
	66,5	120	110	100	90	170	150	230	230	180	160
	100	120	110	100	90	170	150	200	230	180	160
	125	120	110	100	90	170	150	155	230	180	160
	133	120	110	100	90	170	150	140	230	180	160



TEHNIČNI NAPOTKI

TegoClassic

Dovoljene obremenitve

Dovoljena obremenitev police v kg za raster 25

(Podatki o obremenitvi za nosilce veljajo samo v povezavi s pravokotnimi stebri.)

Vrsta nosilca		Konzola 2 H			Konzole 2 H, nagibna		Konzola 3 H
							
		Z4352			Z4354		Z4353
Globina police v cm		G 30	G 37	G 47	G 37	G 47	G 47
Osna dimenzija v cm	62,5	190	160	130	150	110	200
	66,5	190	160	130	150	110	200
	100	190	160	130	150	110	200
	125	190	160	130	150	110	200
	133	190	160	130	150	110	200

DOVOLJENA OBREMENITEV ZA POLICE NA PODNOŽJIH

Dovoljena obremenitev police v kg

(Podatki o obremenitvi za podnožje so veljavni samo v povezavi s pravokotnimi stebri.)

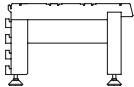
Vrsta nosilca		Podnožje H 16 ali H 26				
						
		Z1600			Z1601	
Globina police v cm		G 37	G 47	G 57	G 67	G 77
Osna dimenzija v cm	62,5	230	260	360	360	350
	66,5	230	260	360	360	350
	100	290	290	310	350	290
	125	200	260	270	270	270
	133	140	230	250	300	240

TEHNIČNI NAPOTKI



TegoClassic

Dovoljene obremenitve

DOVOLJENA OBREMNITEV ZA MREŽNE POLICE NA KONZOLAH ALI PODNOŽJIH

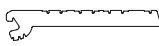

Dovoljena obremenitev za mrežne police v kg za raster 50

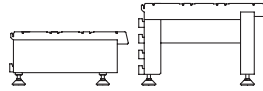
(Podatki o obremenitvi za konzole oz. podnožja so veljavni samo v povezavi s pravokotnimi stebri.)

Vrsta nosilca		Konzola 2 H		Konzola 3 H		Konzole, ekstra težke 3 H				Podnožje H 16 ali H 26		
												
		Z1596		Z4355		Z1426				Z1600/Z1601		
Globina police v cm		G 37	G 47	G 47	G 57	G 37	G 47	G 57	G 67	G 37	G 47	G 57
Osna dimenzija v cm	62,5	100	90	170	150	200	230	180	160	200	230	250
	66,5	100	90	170	150	200	230	180	160	200	230	250
	100	100	90	170	150	130	180	180	160	130	180	180
	125	100	90	170	150	130	170	180	160	130	170	180
	133	100	90	160	150	130	160	180	160	130	160	180

Dovoljena obremenitev za mrežne police v kg za raster 25

(Podatki o obremenitvi za konzole oz. podnožja so veljavni samo v povezavi s pravokotnimi stebri.)

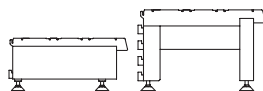
Vrsta nosilca		Konzola 2 H		Konzola 3 H		Podnožje H 16 ali H 26		
								
		Z4352		Z4353		Z1600/Z1601		
Globina police v cm		G 37	G 47	G 47	G 37	G 47	G 57	
Osna dimenzija v cm	62,5	100	90	170	200	230	250	
	66,5	100	90	170	200	230	250	
	100	100	90	170	130	180	180	
	125	100	90	170	130	170	180	
	133	100	90	170	130	160	180	

TEHNIČNI NAPOTKI

TegoClassic

Dovoljene obremenitve

DOVOLJENA SKUPNA OBREMENITEV ZA STEBRE STENSKEGA REGALA ALI NA STRANICO GONDOLE PRI UPORABI PODNOŽJA H 8

(Dovolj. obremenitev za vse police brez podnožja v kg.)

Izračun povprečnih globin:

Povprečna globina se izračuna tako, da se vsota globin vseh polic – brez podnožja – deli s številom polic – brez podnožja.

Primer:

Vsota vseh polic brez podnožij:

$$25 + 37 + 37 + 47 = \mathbf{146}$$

Število polic brez podnožij: **4****Povprečna globina** $146/4 = \mathbf{36,5}$

Dovoljena vsota obremenitev [kg] na povprečni globini G

Steber	G 30/G 37	G 47
	Globina podnožij najm.	Globina podnožij najm.
	47 cm	57 cm
60×30	230	180
80×30	250	200
110×30	250	200

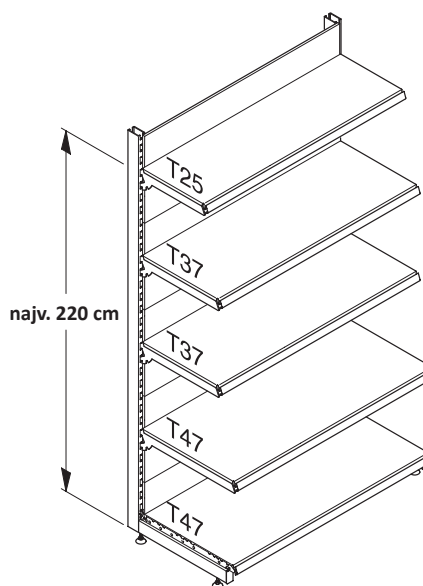

Z3665

Stojala stenskih regalov s povprečno globino G 37 in podnožjem G 47.

DOVOLJENA SKUPNA OBREMENITEV ZA STEBRE STENSKIE REGALE ALI NA STRANICO GONDOLE PRI UPORABI PODNOŽJA H 16 IN H 26

(Dovolj. obremenitev za vse police brez podnožja v kg.)

Izračun povprečnih globin:

Povprečna globina se izračuna tako, da se vsota globin vseh polic – brez podnožja – deli s številom polic – brez podnožja.

Primer:

Vsota vseh polic brez podnožij:

$$37 + 47 + 47 + 47 + 57 = \mathbf{235}$$

Število polic brez podnožij: **5****Povprečna globina** $235/5 = \mathbf{47}$

Dovoljena vsota obremenitev [kg] na povprečni globini G

Steber	G 37	G 47	G 57	G 67	G 77
	Globina podnožij najm.	Globina podnožij najm.	Globina podnožij najm.	Globina podnožij najm.	Globina podnožij najm.
	47 cm	57 cm	67 cm	77 cm	77 cm
60×30	250	200	150	–	–
80×30	400	350	300	250	200
110×30	600	500	450	400	400

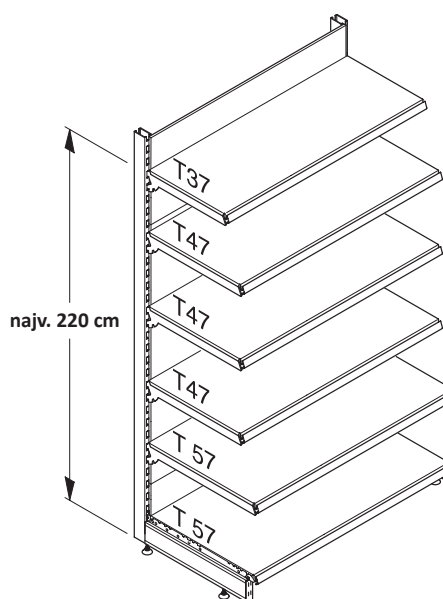

Z3666

Stojala stenskih regalov s povprečno globino G 47 in podnožjem G 57

TEHNIČNI NAPOTKI

TegoClassic

Notranji vogali

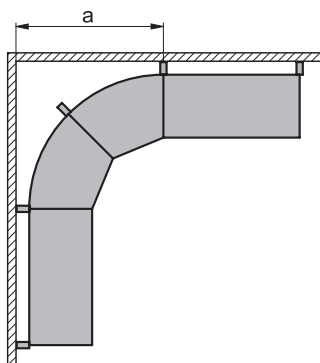

Z1619_c

Stenski regal

a = 104,5 cm za steber 60 × 30 mm

a = 106,5 cm za steber 80 × 30 mm

NOTRANJI VOGAL 90°

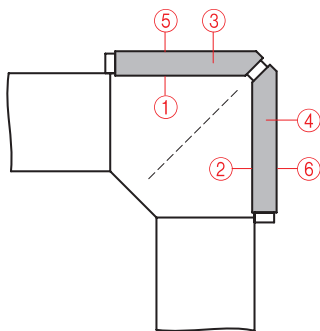

Z1625_c

- ① Hrbtne plošče, notranji vogal 90° levo
- ② Hrbtne plošče, notranji vogal 90° desno
- ③ Pokrov gondole, notranji vogal 90° desno
- ④ Pokrov gondole, notranji vogal 90° levo
- ⑤ Hrbtne plošče, notranji vogal 90°, zunanja obloga desno (zunanja obloga po naročilu)
- ⑥ Hrbtne plošče, notranji vogal 90°, zunanja obloga levo (zunanja obloga po naročilu)

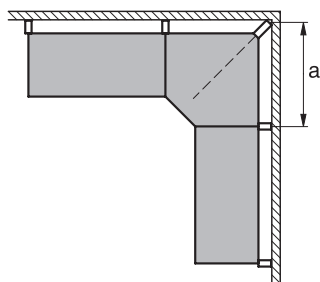

Z1627_c

a = 74 cm za steber 60 × 30 mm

a = 76 cm za steber 80 × 30 mm

a = 79 cm za steber 110 × 30 mm

Stebri 60 × 30 mm

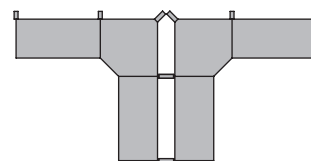

Stebri 110 × 30 mm

Z1628_c

NOTRANJI VOGAL 45°

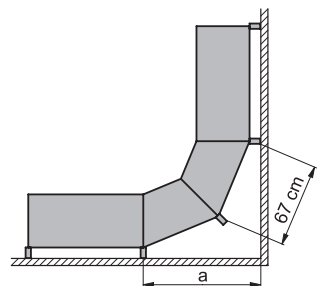

Z1626_c

a = 93,6 cm za steber 60 × 30 mm

a = 95,6 cm za steber 80 × 30 mm

TEHNIČNI NAPOTKI

TegoClassic

Zunanji vogal

ZUNANJI VOGAL 90°

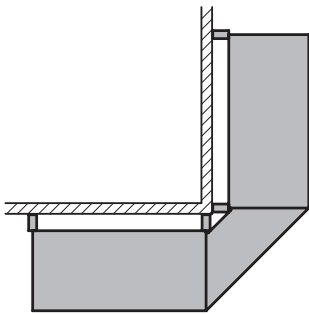

Z1621_c

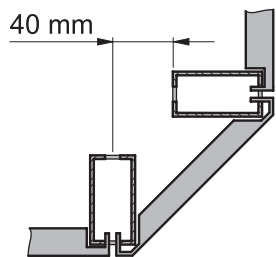

Z1623_c

za stebre 60 × 30 mm

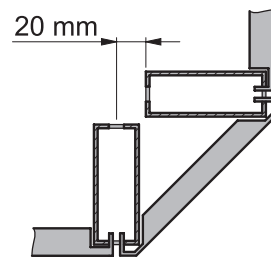

Z1624_c

za stebre 80 × 30 mm

ZUNANJI VOGAL 45°

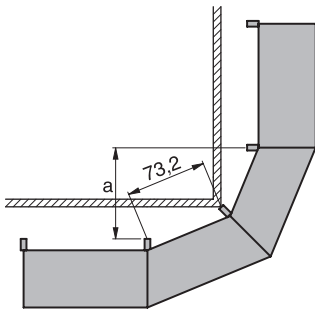

Z1629_c

a = 89,6 cm za steber 60 × 30 mm

a = 87,6 cm za steber 80 × 30 mm

1

STEBRI IN STENSKA VODILA

TegoClassic

Stensko vodilo s perforacijo v obliki črke H

Stensko vodilo

U-profil 23,5 × 30 × 23,5 mm; enostranska perforacija v obliki črke H

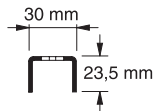

Z0001/Z0002

Dimenzije v cm	Št. izdelka	Izvedba	Št.
V*			
160	111014	①	
200	111010	①	
240	113266	①	

*) Druge višine so na voljo po naročilu.

1

Stebri s perforacijo v obliki črke H

Steber 60 × 30 mm

dvostranska perforacija v obliki črke H, za stenske regale in gondole

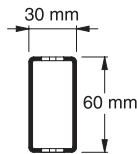

Z0012/Z0013

Dimenzije v cm	Št. izdelka	Izvedba	Št.
V			
140	111702	①	
160	111703	①	
180	111011	①	
200	111012	①	
210	111126	①	
220	111013	①	
240	111705	①	
260	111706	①	
280	111708	①	
300	111707	①	

Steber 60 × 30 mm

dvostranska perforacija v obliki črke H, za stenske regale in gondole z luknjami za priključke

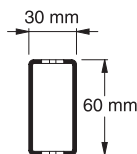
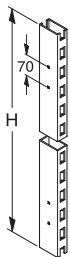

Z0014/Z0013

Dimenzije v cm	Št. izdelka	Izvedba	Št.
V			
140 ¹⁾	111712	①	
160 ¹⁾	111216	①	
180 ¹⁾	112220	①	
200 ¹⁾	112224	①	
220 ²⁾	112228	①	

¹⁾ S štirimi luknjami za dva priključka.

²⁾ S šestimi luknjami za tri priključke.

1

STEBRI IN STENSKA VODILA

TegoClassic

Stebri s perforacijo v obliki črke H

1

Steber 80 × 30 mm

dvostranska perforacija v obliki črke H, za stenske regale in gondole

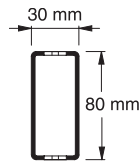

Z0016/Z0019

Dimenzije v cm	Št. izdelka	Izvedba	Št.
V			
140	111017	①	
160	111018	①	
180	111019	①	
200	111020	①	
210	111526	①	
220	111021	①	
240	111765	①	
260	111766	①	
280	111767	①	
300	111768	①	

Steber 80 × 30 mm

dvostranska perforacija v obliki črke H, za stenske regale in gondole z luknjami za priključke

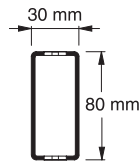
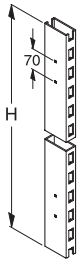

Z0018/Z0019

Dimenzije v cm	Št. izdelka	Izvedba	Št.
V			
140 ³⁾	118090	①	
160 ¹⁾	112296	①	
160 ³⁾	118091	①	
180 ¹⁾	112300	①	
180 ³⁾	118093	①	
200 ¹⁾	112304	①	
200 ³⁾	118094	①	
220 ²⁾	112308	①	

¹⁾ S štirimi luknjami za dva priključka.²⁾ S šestimi luknjami za tri priključke.³⁾ S štirimi luknjami za dva priključka, dodatni dve luknji za povezave 6×3, ni primerno za diagonalno povezavo.**Steber 110 × 30 mm**

dvostranska perforacija v obliki črke H, za stenske regale in gondole

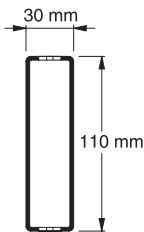
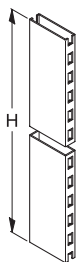

Z0020/Z0021

Dimenzije v cm	Št. izdelka	Izvedba	Št.
V			
180	113267	①	
200	113268	①	
220	113269	①	
240	113270	①	

1

STEBRI IN STENSKA VODILA

TegoClassic

Stebri s perforacijo v obliki črke H

Steber 110 × 30 mm

dvostranska perforacija v obliki črke H, z luknjami za priključke

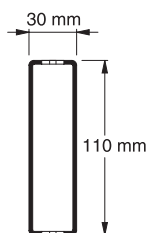
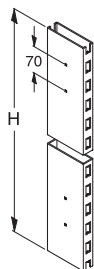

Z0022/Z0021

Dimenzije v cm	Št. izdelka	Izvedba	Št.
V			
150 ¹⁾	112374	①	
160 ¹⁾	112376	①	
180 ¹⁾	112380	①	
200 ¹⁾	112384	①	
220 ²⁾	112388	①	

¹⁾ S štirimi luknjami za dva priključka.

²⁾ S šestimi luknjami za tri priključke.

1

Dodatna oprema za stebre

Povezava

za stenske regale in gondole brez zadnjih plošč ter za premične gondole. Z vijaki in vložki. Profil: 30 × 20 mm, razmik med luknjami: 70 mm.

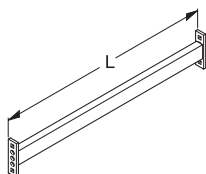

Z0032

Dimenzije v cm	Št. izdelka	Izvedba	Št.
L			
59,5	117800	①	
63,5	117802	①	
97	117804	①	
122	117806	①	
130	117808	①	

Podaljsek za steber 60 × 30 mm

dvostranska perforacija v obliki črke H

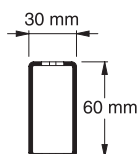
Opomba: Vsa podaljšanja so samo za povratno premestitev. Ni namenjeno za viseče police.

Z0033/Z0013

Dimenzije v cm	Št. izdelka	Izvedba	Št.
V			
10	112013	①	
20	111556	①	
40	111557	①	
60	111992	①	

1

STEBRI IN STENSKA VODILA

TegoClassic

Dodatna oprema za stebre

1

Podaljšek za steber 80 × 30 mm

dvostranska perforacija v obliki črke H

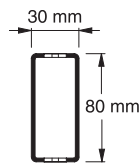
Opomba: Vsa podaljšanja so samo za povratno premestitev. Ni namenjeno za viseče police.

Z0033/Z0019

Dimenzije v cm	Št. izdelka	Izvedba	Št.
V			
10	112014	①	
20	111558	①	
40	111559	①	
60	111993	①	

Podaljšek za steber 110 × 30 mm

dvostranska perforacija v obliki črke H

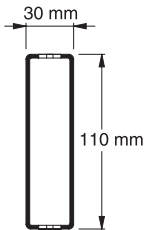
Opomba: Vsa podaljšanja so samo za povratno premestitev. Ni namenjeno za viseče police.

Z0033/Z0021

Dimenzije v cm	Št. izdelka	Izvedba	Št.
V			
10	113018	①	
20	113020	①	
40	113024	①	
60	113028	①	

Zaključki za stebre (par)

Plastika, primerna kot pokrov gondole

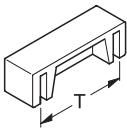

Z0038

Dimenzije v cm	Št. izdelka	Izvedba	Št.
G			
6 ¹⁾	114980	②	25
8 ²⁾	114981	②	25
11 ³⁾	114982	②	25

¹⁾ Steber 60 × 30 mm = T 6²⁾ Steber 80 × 30 mm = T 8³⁾ Steber 110 × 30 mm = T 11**Pokrov za steber 30 × 30 mm**

Primeren kot pokrov zadnje plošče, plastika



Z0039

Dimenzije v cm	Št. izdelka	Izvedba	Št.
	117872	②	50

Pokrov za steber 60 × 30 mm

Primeren kot pokrov zadnje plošče, plastika

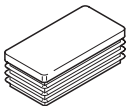

Z0041

Dimenzije v cm	Št. izdelka	Izvedba	Št.
	117876	②	50

1

STEBRI IN STENSKA VODILA

TegoClassic

Dodatna oprema za stebre

Pokrov za steber 80 × 30 mm

Primeren kot pokrov zadnje plošče, plastika

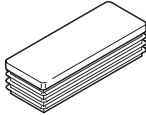

Z1510

Dimenzije v cm	Št. izdelka	Izvedba	Št.
	117879	②	50

Vložek za cevi

za steber 30 × 30 mm, z navojem M10, litje pod tlakom

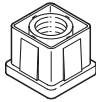

Z0042

Dimenzije v cm	Št. izdelka	Izvedba	Št.
	113346	45	50

Vložek za cevi

za steber 60 × 30 mm, z navojem M10, litje pod tlakom

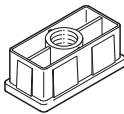

Z0044

Dimenzije v cm	Št. izdelka	Izvedba	Št.
	113347	45	50

Vložek za cevi

za steber 80 × 30 mm, z navojem M10, litje pod tlakom

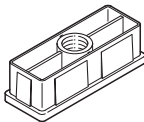

Z0045

Dimenzije v cm	Št. izdelka	Izvedba	Št.
	117866	45	50

Podstavna plošča

Plastika, z navojem M10

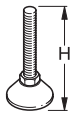

Z0046

Dimenzije v cm	Št. izdelka	Izvedba	Št.
V 7,0 ¹⁾	113349	②	50
9,5 ²⁾	113354	②	50

¹⁾ Razpon regulacije: 35 mm

²⁾ Razpon regulacije: 60 mm

Podstavna plošča s čepom

Plastika, z navojem M10

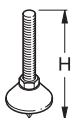

Z0047

Dimenzije v cm	Št. izdelka	Izvedba	Št.
V 8	111427	①	50

1

STEBRI IN STENSKA VODILA

TegoClassic

Dodatna oprema za stebre

1

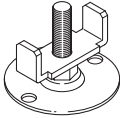
Vstavek za podstavno ploščo
za steber 80 × 30 mm

Z3583

Dimenzije v cm			Št. izdelka	Izvedba	Št.
V	Ø				
8	10		118826	①	

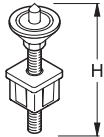
Stropni nastavek za steber 30 × 30 mmsestavljen iz cevnega vložka in podstavne plošče s čepom
Razpon regulacije: 40 mm. Podstavna ploščica, bela

Z0049

Dimenzije v cm			Št. izdelka	Izvedba	Št.
V					
8			113377	45	50

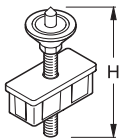
Stropni nastavek za steber 60 × 30 mmsestavljen iz cevnega vložka in podstavne plošče s čepom
Razpon regulacije: 40 mm. Podstavna ploščica, bela

Z0051

Dimenzije v cm			Št. izdelka	Izvedba	Št.
V					
8			113375	45	50

Stenski nastavek za steber

Pocinkana jeklena pločevina

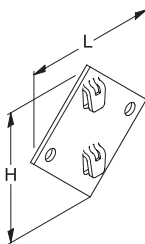

Z3584

Dimenzije v cm			Št. izdelka	Izvedba	Št.
L	V				
10	10		117799	51	50

1

STEBRI IN STENSKA VODILA

TegoClassic

Dodatna oprema za stebre

Stenski nastavek za steber, zgoraj Pocinkana jeklena pločevina

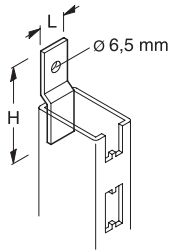

Z0053

Dimenzije v cm			Št. izdelka	Izvedba	Št.
L	V				
2	6		117790	37	50

Stenski nastavek za steber, zgoraj nastavljiv Navojna palica z nastavljivim vzmetenjem, pocinkana

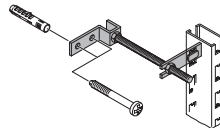
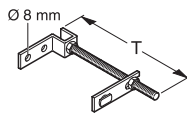

Z0054/Z1881

Dimenzije v cm			Št. izdelka	Izvedba	Št.
G					
30			113355	37	50

2

PODNOŽJA IN KONZOLE

TegoClassic

Podnožja

Podnožje, lahko H 8

z dvema nastavljivima talnima ploščama. (Primerno za oporo za police.)

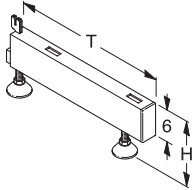

20055

Dimenzije v cm		Št. izdelka	Izvedba	Št.
G	V			
30	8	120481	①	
37	8	120482	①	
47	8	120484	①	

Nosilec za police

primeren za podnožje, lahko H 8

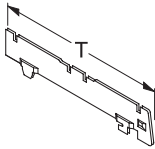

20057

Dimenzije v cm		Št. izdelka	Izvedba	Št.
G	V			
30		120102	①	
37		120104	①	
47		120106	①	

Podnožje H 16

nizka različica, z dvema nastavljivima talnima ploščama. Uporablja se lahko z deflektorjem in letvijo za podnožje.

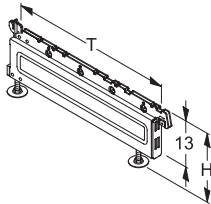

24292

Dimenzije v cm		Št. izdelka	Izvedba	Št.
G	V			
37	16	122402	①	
47	16	122404	①	
57	16	122406	①	
67	16	122408	①	
77	16	122410	①	

Podnožje H 16 brez nosilcev

z dvema nastavljivima talnima ploščama

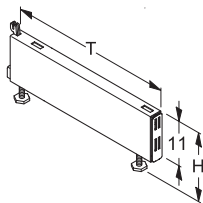

24336

Dimenzije v cm		Št. izdelka	Izvedba	Št.
G	V*			
47	16	129641	①	
57	16	129621	①	
67	16	129622	①	

* Nominalna dimenzija, efektivna višina, oglejte si sliko.

2

PODNOŽJA IN KONZOLE

TegoClassic

Podnožja

Podnožje H 26

visoka različica, z dvema nastavljivima talnima ploščama. Uporablja se lahko z deflektorjem in letvijo za podnožje.

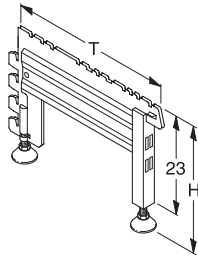

Z0059

Dimenzije v cm		Št. izdelka	Izvedba	Št.
G	V			
37	26	120302	①	
47	26	120304	①	
57	26	120306	①	
67	26	120308	①	
77	26	120310	①	

2

Letve za podnožje

Letev za podnožje z reliefom

Jeklena pločevina, za stenske regale in gondole, dno z gumijastim profilom

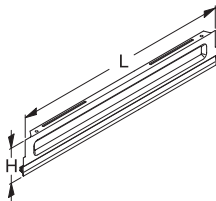

Z0060/Z0869



Dimenzije v cm		Št. izdelka	Izvedba	Št.
L	V			
62,5	16	120948	①	
66,5	16	120940	①	
100	16	120942	①	
125	16	120944	①	
133	16	120946	①	
62,5	26	120830	①	
66,5	26	120832	①	
100	26	120834	①	
125	26	120836	①	
133	26	120838	①	

Letev za podnožje, notranji vogal okrogel 45°

Jeklena pločevina, dno s profilom iz gume

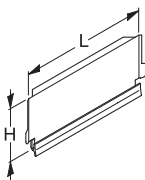

Z0062/Z0869



Dimenzije v cm		Št. izdelka	Izvedba	Št.
L	V			
33	16 ¹⁾	124754	①	
41	16 ²⁾	124753	①	

¹⁾ Za G 57

²⁾ Za G 47

2

PODNOŽJA IN KONZOLE

TegoClassic

Letve za podnožje

Letev za podnožje, zunanji vogal okrogel 45°

Jeklena pločevina, dno s profilom iz gume
V gondoli se uporablja samo s stebrom **80 × 30 mm**.

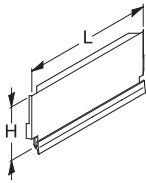

Z0066/Z0869

Dimenzije v cm		Št. izdelka	Izvedba	Št.
L	V			
97	16 ¹⁾	122292	①	
105	16 ²⁾	122294	①	
113	16 ³⁾	122296	①	
97	26 ¹⁾	122352	①	
105	26 ²⁾	122354	①	
113	26 ³⁾	122356	①	

¹⁾ Za G 37²⁾ Za G 47³⁾ Za G 57**Letev za podnožje, notranji vogal okrogel 90°**

Jeklena pločevina, dno s profilom iz gume

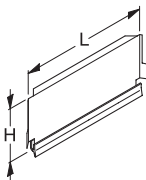

Z0063/Z0869

Dimenzije v cm		Št. izdelka	Izvedba	Št.
L	V			
15	16 ¹⁾	124762	①	
30	16 ²⁾	124761	①	

¹⁾ Za G 57²⁾ Za G 47**Letev za podnožje, zunanji vogal okrogel 90°**

Jeklena pločevina, dno s profilom iz gume

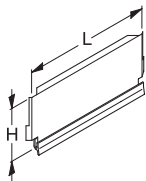

Z0064/Z0869

Dimenzije v cm		Št. izdelka	Izvedba	Št.
L	V			
78	16 ¹⁾	124757	①	
93	16 ²⁾	124758	①	

¹⁾ Za G 47²⁾ Za G 57**Letev za podnožje, notranji vogal 45°**

Jeklena pločevina, dno s profilom iz gume

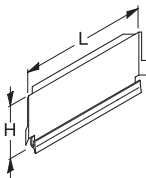

Z0065/Z0869

Dimenzije v cm		Št. izdelka	Izvedba	Št.
L	V			
23	16 ¹⁾	122336	①	
30	16 ²⁾	122334	①	

¹⁾ Za G 57²⁾ Za G 47

2

PODNOŽJA IN KONZOLE

TegoClassic

Letve za podnožje

Zaključni profil letve za podnožje

Jeklena pločevina z gumijastim profilom na dnu, primerna za podnožje H 26

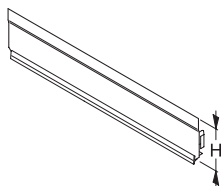

Dimenzije v cm		Št. izdelka	Izvedba	Št.
G*	V			
47	14	121795	①	
57	14	121796	①	

* Ustreza globini podnožja

Z4326/Z0869

Dodatna oprema za podnožje

Talni predalnik H 10

Jeklena pločevina, s kolesčki, za podnožje H 16, največja obremenitev: 120 kg

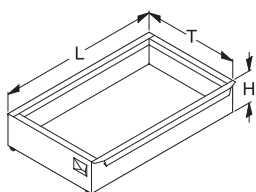

Z0069

Dimenzije v cm		Št. izdelka	Izvedba	Št.
L	G			
62,5	37	122040	①	
66,5	37	122042	①	
100	37	122044	①	
125	37	122046	①	
133	37	122048	①	
62,5	47	122030	①	
66,5	47	122032	①	
100	47	122034	①	
125	47	122036	①	
133	47	122038	①	

Talni predalnik H 18

Jeklena pločevina, s kolesčki, za podnožje H 26, največja obremenitev: 120 kg

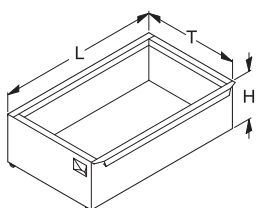

Z0070

Dimenzije v cm		Št. izdelka	Izvedba	Št.
L	G			
62,5	37	122000	①	
66,5	37	122002	①	
100	37	122004	①	
125	37	122006	①	
133	37	122008	①	
62,5	47	122020	①	
66,5	47	122022	①	
100	47	121827	①	
125	47	122026	①	
133	47	122028	①	

2

PODNOŽJA IN KONZOLE

TegoClassic

Konzole

Konzole 2 H (par)

Jeklena pločevina, z dvema kavljema, za levo in desno uporabo. Možnost dvakratnega nagiba (20°, 35°) navzdol v stenskih vodilih in na stebrih.

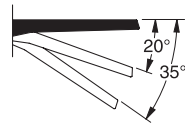
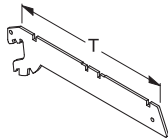

Z0074/Z0075

Dimenzije v cm	Št. izdelka	Izvedba	Št.
G			
20	121210	①	
25	121212	①	
30	121214	①	
37	121603	①	
47	121604	①	

2

Konzole 3 H (par)

Jeklena pločevina, s tremi kavlji, za levo in desno uporabo. Možnost dvakratnega nagiba (10°, 20°) navzdol na stebrih 60 × 30 mm, 80 × 30 mm in 110 × 30 mm.

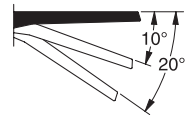
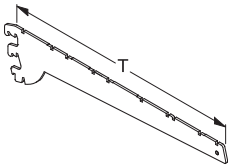

Z0082/Z0083

Dimenzije v cm	Št. izdelka	Izvedba	Št.
G			
47	121605	①	
57	121606	①	

Konzole 3 H, ekstra težke (par)

Jeklena pločevina, težka izvedba, **ni nagibna**, primerna za stebre 60 × 30 mm, 80 × 30 mm in 110 × 30 mm. S tremi kavlji.

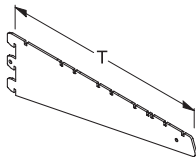

Z0084/Z1860

Dimenzije v cm	Št. izdelka	Izvedba	Št.
G			
37	128009	①	
47	128022	①	
57	128023	①	
67	121634	①	

Kotne konzole za lesene in steklene police (par)

Jeklena pločevina, za levo in desno uporabo, ki se lahko dvakrat nagiba (20°, 35°) navzdol v stenska vodila in stebre.

Obremenitev: 100 kg na par

Opomba: Steklene police lahko po naročilu naročite pri podjetju Tegometall.

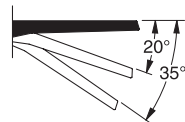
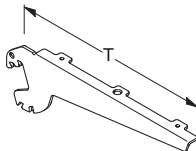

Z0088/Z0089

Dimenzije v cm	Št. izdelka	Izvedba	Št.
G			
17	123241	①	
22	121511	①	
27	123242	①	
37	123243	①	
47	123244	①	

2

PODNOŽJA IN KONZOLE

TegoClassic

Konzole

Konzole za lesene police (par)

Jeklena pločevina, z dvema kavljema, za levo in desno uporabo. Enkratni naklon na stebrih 60 × 30 mm, 80 × 30 mm in 110 × 30 mm (20°).
Obremenitev: 90 kg na par

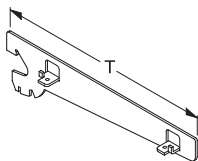

Z0095 / Z0096

Dimenzije v cm	Št. izdelka	Izvedba	Št.
G			
27	122087	①	
37	122088	①	
47	122089	①	

2

Dodatna oprema za konzole

Vijačni pribor za kotne konzole (100 kosov)

Vijaki 3,5 × 16 mm, pocinkani, v vrečki

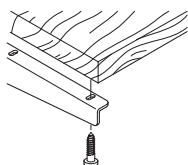

Z1512 / Z0090

Dimenzije v cm	Št. izdelka	Izvedba	Št.
	121556	37	100

Stekleni nosilec za kotne konzole (100 kosov)

Plastični zamašek, v vrečki

Opomba: Steklene police lahko po naročilu naročite pri podjetju Tegometall.

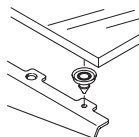

Z1513 / Z0091

Dimenzije v cm	Št. izdelka	Izvedba	Št.
	121554	44	100

Povezovalna cev

za kotni nosilec za stekleno polico, z montažnimi deli

Opomba: Steklene police lahko po naročilu naročite pri podjetju Tegometall.

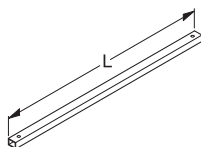

Z0092

Dimenzije v cm	Št. izdelka	Izvedba	Št.
L			
62,5	122120	①	
66,5	122141	①	
100	122143	①	
125	122144	①	
133	122149	①	

3

HRBTNE PLOŠČE IN KAVLJI

TegoClassic

Hrbtne plošče GL

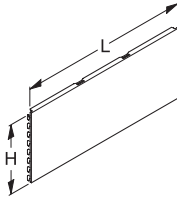
Hrbtne plošče GL, enostransko lakirana
Jeklena pločevina

Z0106

Dimenzije v cm		Št. izdelka	Izvedba	Št.
L	V			
62,5	20	130292	①	
62,5	30	130294	①	
62,5	40	130296	①	
66,5	10	134322	①	
66,5	20	134313	①	
66,5	30	134314	①	
66,5	40	134315	①	
100	10	134303	①	
100	20	131193	①	
100	30	134316	①	
100	40	131200	①	
125	20	131186	①	
125	30	134317	①	
125	40	131298	①	
133	10	134323	①	
133	20	134305	①	
133	30	134312	①	
133	40	134306	①	

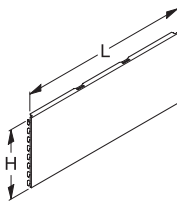
Hrbtne plošče GL, obojstransko lakirana
Jeklena pločevina

Z0106

Dimenzije v cm		Št. izdelka	Izvedba	Št.
L	V			
62,5	10	130500	①	
62,5	20	130502	①	
62,5	40	130506	①	
66,5	10	134933	①	
66,5	20	134910	①	
66,5	30	134929	①	
66,5	40	134913	①	
100	10	134934	①	
100	20	134914	①	
100	30	134930	①	
100	40	134915	①	
125	10	134916	①	
125	20	134917	①	
125	30	134931	①	
125	40	134918	①	
133	10	134939	①	
133	20	134938	①	
133	30	134932	①	
133	40	134937	①	

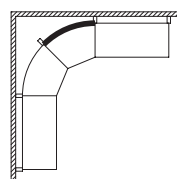
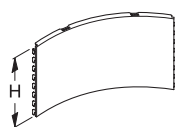
Hrbtne plošče GL, notranji vogal okrogel 45°
Jeklena pločevina

Z0108/Z2084

Dimenzije v cm		Št. izdelka	Izvedba	Št.
V				
20		134331	①	
30		134335	①	
40		134332	①	

3

HRBTNE PLOŠČE IN KAVLJI

TegoClassic

Hrbtne plošče GL

Hrbtne plošče GL, notranji vogal 90°

Jeklena pločevina

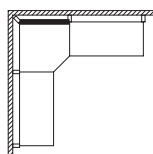
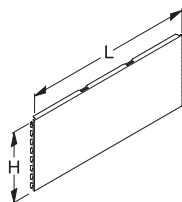

Dimenzije v cm		Št. izdelka	Izvedba	Št.
V				
20 ¹⁾		131845	①	
30 ¹⁾		131846	①	
40 ¹⁾		131847	①	
20 ²⁾		131848	①	
30 ²⁾		131849	①	
40 ²⁾		131850	①	

¹⁾ Levi ²⁾ Desni

Z0109/Z2086

Hrbtne plošče GL, notranji vogal 45°

Jeklena pločevina

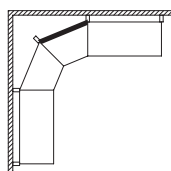
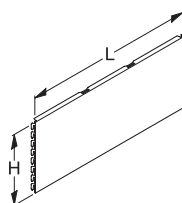

Dimenzije v cm		Št. izdelka	Izvedba	Št.
V				
20		130602	①	
30		130604	①	
40		130606	①	

Z0113/Z2085

Hrbtne plošče PK

Hrbtne plošče PK, enostransko lakirana

Jeklena pločevina, s kombinirano okroglo perforacijo in perforacijo v obliki ključavnic (PK)

Opomba: Pri zelo velikih obremenitvah hrbtna stena priporočamo uporabo ojačitve za hrbtna stena (izdelek po naročilu).

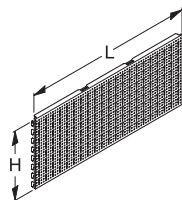

Dimenzije v cm		Št. izdelka	Izvedba	Št.
L	V			
62,5	40	131113	①	
66,5	40	134295	①	
100	40	134293	①	
125	40	131300	①	
133	40	134300	①	

Z0115

3

HRBTNE PLOŠČE IN KAVLJI

TegoClassic

Hrbtne plošče PK

Hrbtne plošče PK, obojestransko lakirana

Jeklena pločevina, s kombinirano okroglo perforacijo in perforacijo v obliki ključavnic (PK)

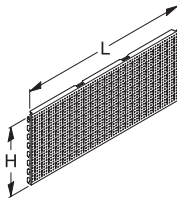
Opomba: Pri zelo velikih obremenitvah hrbtnne stene priporočamo uporabo ojačitve za hrbtnne stene (izdelek po naročilu).

Z0116

Dimenzije v cm		Št. izdelka	Izvedba	Št.
L	V			
62,5	40	134923	①	
66,5	40	134927	①	
100	40	134921	①	
125	40	134922	①	
133	40	134937	①	

3

Hrbtne plošče OP

Hrbtne plošče OP, enostransko lakirana

Jeklena pločevina, z okroglo perforacijo (OP)

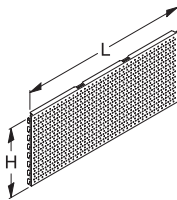
Opomba: Pri zelo velikih obremenitvah hrbtnne stene priporočamo uporabo ojačitve za hrbtnne stene (izdelek po naročilu).

Z0121

Dimenzije v cm		Št. izdelka	Izvedba	Št.
L	V			
62,5	40	131513	①	
66,5	40	134296	①	
100	40	134294	①	
125	40	131808	①	
133	40	131815	①	

Hrbtne plošče OP, obojestransko lakirana

Jeklena pločevina, z okroglo perforacijo (OP)

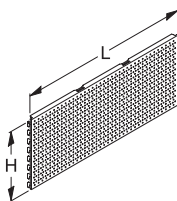
Opomba: Pri zelo velikih obremenitvah hrbtnne stene priporočamo uporabo ojačitve za hrbtnne stene (izdelek po naročilu).

Z0121

Dimenzije v cm		Št. izdelka	Izvedba	Št.
L	V			
62,5	40	134924	①	
66,5	40	134928	①	
100	40	134925	①	
125	40	134926	①	
133	40	134935	①	

3

HRBTNE PLOŠČE IN KAVLJI

TegoClassic

Hrbtne plošče OP

Hrbtne plošče OP, notranji vogal okrogel 45°

Jeklena pločevina, z okroglo perforacijo (OP)

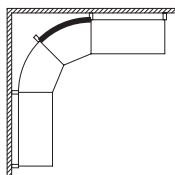
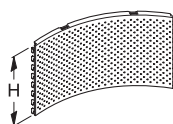

Dimenzije v cm	Št. izdelka	Izvedba	Št.
V 40	134334	①	

Z0122/Z2084

Hrbtne plošče OP, notranji vogal 90°

Jeklena pločevina, z okroglo perforacijo (OP)

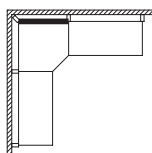
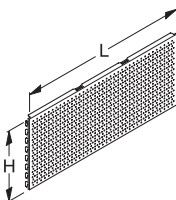

Dimenzije v cm	Št. izdelka	Izvedba	Št.
V 40 ¹⁾	134326	①	
40 ²⁾	134327	①	

¹⁾ Levi

²⁾ Desni

Z0123/Z2086

Hrbtne plošče OP, notranji vogal 45°

Jeklena pločevina, z okroglo perforacijo (OP)

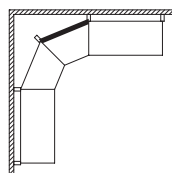
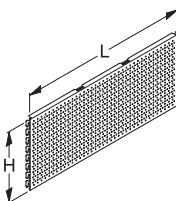

Dimenzije v cm	Št. izdelka	Izvedba	Št.
V 40	131084	①	

Z0124/Z2085

Dodatek za hrbtne plošče

Varovalo za hrbtne plošče

za zavarovanje hrbtnih sten pred dvigom

Opomba: Pri največji obremenitvi regalov je treba s tem varovalom zavarovati zgornje hrbtne plošče, da se ne bi dvignile.

Varovala proti dviganju morajo biti pravilno in v celoti nameščena.



Dimenzije v cm	Št. izdelka	Izvedba	Št.
V 4	107154	37	100

Z4334/Z4335

3

HRBTNE PLOŠČE IN KAVLJI

TegoClassic

Dodatek za hrbtnne plošče

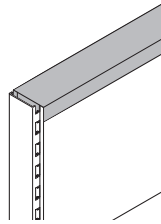
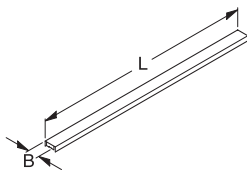
Pokrov gondole
Jeklena pločevina

Z0127/Z4123

Dimenzije v cm		Št. izdelka	Izvedba	Št.
L	B*)			
62,5	5	133120	①	
62,5	6	133140	①	
62,5	8	133160	①	
62,5	11	133180	①	
66,5	5	133122	①	
66,5	6	134949	①	
66,5	8	134950	①	
66,5	11	134951	①	
100	5	133124	①	
100	6	131800	①	
100	8	131124	①	
100	11	134952	①	
125	5	133126	①	
125	6	131128	①	
125	8	131129	①	
125	11	134953	①	
133	5	133128	①	
133	6	131417	①	
133	8	131527	①	
133	11	131419	①	

*) B je globina stebra.

Pokrov za hrbtno ploščo

Jeklena pločevina, za prekrivanje hrbtnih sten med stebri

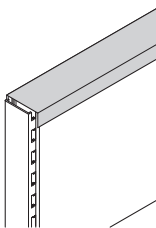
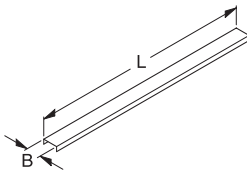

Z0130/Z4559

Dimenzije v cm		Št. izdelka	Izvedba	Št.
L	B*)			
59,5	3	133598	①	
59,5	6	133607	①	
59,5	8	133613	①	
63,5	3	134954	①	
63,5	6	134958	①	
63,5	8	134962	①	
97	3	134955	①	
97	5	133584	①	
97	6	134959	①	
97	8	134963	①	
122	3	134956	①	
122	6	134960	①	
122	8	134964	①	
130	3	134957	①	
130	6	134961	①	
130	8	134965	①	

*) B je globina stebra.

3

HRBTNE PLOŠČE IN KAVLJI

TegoClassic

Dodatna oprema za lesene dele

Kavlji za hrbtno steno (par)

Jeklena pločevina, za obešanje lesene hrbtne plošče

Opomba: Lesene hrbtnne police lahko po naročilu naročite pri podjetju Tegometall.

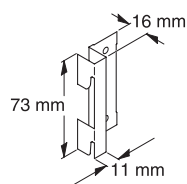
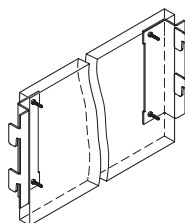

Z4329/Z4330

Dimenzije v cm	Št. izdelka	Izvedba	Št.
	154340	①	50

Sredinski stenski nosilec (par)

Jeklena pločevina, za obešanje lesene hrbtnne plošče

Opomba: Lesene hrbtnne police lahko po naročilu naročite pri podjetju Tegometall.

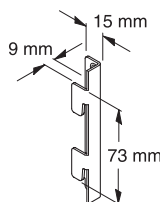
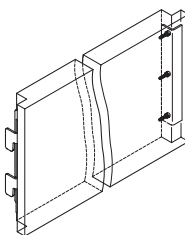

Z3926/Z3927

Dimenzije v cm	Št. izdelka	Izvedba	Št.
	154342	①	50

Obešalo za skriti prečni nosilec

Jeklena pločevina, za skriti prečni nosilec je treba uporabiti najmanj štiri kose

Opomba: Lesene hrbtnne police lahko po naročilu naročite pri podjetju Tegometall.

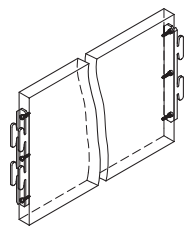

Z0535

Dimenzije v cm	Št. izdelka	Izvedba	Št.
	154344	37	50

3

HRBTNE PLOŠČE IN KAVLJI

TegoClassic

Dodatna oprema za lesene dele

Pritrditev

za končne plošče za police gondole, komplet

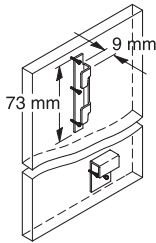
Opomba: Lesene hrbtnne police lahko po naročilu naročite pri podjetju Tegometall.

Dimenzije v cm	Št. izdelka	Izvedba	Št.
	154346	37	

3

Z0536

Kavlji in posebna držala

Preprosti kavlji

za hrbtnne plošče OP in PK, Ø: 3,4 mm

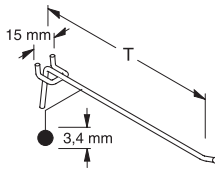

Dimenzije v cm	Št. izdelka	Izvedba	Št.
G			
8	136580	37	50
10	136582	37	50
12	136584	37	50
16	136586	37	50
20	136588	37	50

Z0136

Preprosto preklopno obešalo

s preklopnim zapiranjem, za hrbtnne plošče OP in PK, Ø: 4,8 mm

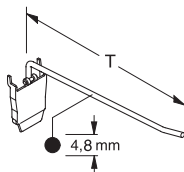

Dimenzije v cm	Št. izdelka	Izvedba	Št.
G			
20	136562	37	25
30	136564	37	25

Z0137

Kavelj za SS-pakiranje

za hrbtnne plošče OP in PK, Ø: 3,4 mm

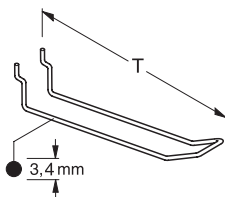

Dimenzije v cm	Št. izdelka	Izvedba	Št.
G			
12	136510	37	50
16	136512	37	50
20	136516	37	50

Z0140

3

HRBTNE PLOŠČE IN KAVLJI

TegoClassic

Kavlji in posebna držala

Dvojno preklopno obešalo

s preklopnim zapiranjem, za hrbtno ploščo OP in PK, \varnothing : 4,8 mm

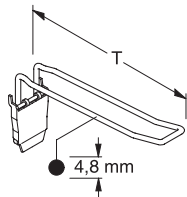

Z0142

Dimenzije v cm	Št. izdelka	Izvedba	Št.
G			
20	136452	37	25
30	136454	37	25

Dodatna cenovka, plastika

za žico \varnothing od 4 do 4,8 mm. Površina: 27 x 27 mm

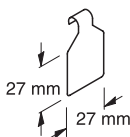

Z0148

Dimenzije v cm	Št. izdelka	Izvedba	Št.
	136990	44	100

Držalo, težko

za hrbtno ploščo OP, \varnothing : 7 mm

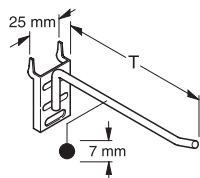

Z0962

Dimenzije v cm	Št. izdelka	Izvedba	Št.
G			
20	136210	37	50
30	136212	37	50
40	136214	37	50

Držalo, težko

z držalom za etikete za žepe za etikete, ki poteka vzdolž zgornjega roba, za hrbtno ploščo OP, \varnothing : 7 mm

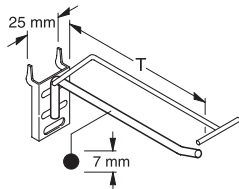

Z0963

Dimenzije v cm	Št. izdelka	Izvedba	Št.
G			
20	136220	37	50
30	136222	37	50
40	136224	37	50

3

HRBTNE PLOŠČE IN KAVLJI

TegoClassic

Kavlji in posebna držala

SS-kavlji

z držalom za etikete za žepe za etikete, ki poteka vzdolž zgornjega roba, za hrbtno ploščo OP,
 \varnothing : 4,5 mm

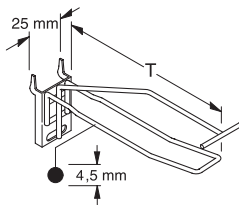

Z0965

Dimenzije v cm		Št. izdelka	Izvedba	Št.
G				
20		136240	37	50
30		136242	37	50
40		136244	37	50

Žep za etikete

za pritrditev na nosilec etiket, plastika

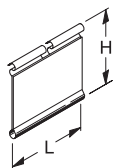

Z0966

Dimenzije v cm		Št. izdelka	Izvedba	Št.
L	V			
7	4	136994	44	100

Držalo za orodje

z vijaki in vložki, za hrbtno ploščo PK

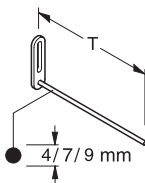

Z0149

Dimenzije v cm		Št. izdelka	Izvedba	Št.
G	\varnothing			
4 ¹⁾	0,4	136300	37	50
6 ¹⁾	0,4	136302	37	50
8 ¹⁾	0,4	136304	37	50
12 ¹⁾	0,7	136308	37	50
17 ¹⁾	0,7	136313	37	50
10 ¹⁾	0,7	136320	37	50
20 ¹⁾	0,7	136322	37	50
30 ¹⁾	0,7	136324	37	50
10 ²⁾	0,9	136330	37	50
20 ²⁾	0,9	136332	37	50

¹⁾ Pocinkano²⁾ Pocinkano in prevlečeno z gumo

Držalo za orodje, posebno

z vijaki in vložki, za hrbtno ploščo PK

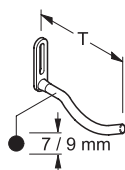

Z4328

Dimenzije v cm		Št. izdelka	Izvedba	Št.
G	\varnothing			
9	0,7	136400	37	20
9	0,9	136405	37	20

¹⁾ Pocinkano²⁾ Pocinkano in prevlečeno z gumo

3

HRBTNE PLOŠČE IN KAVLJI

TegoClassic

Kavlji in posebna držala

Držalo za vrtalnik

z vijaki in vložki, pocinkano in prevlečeno z gumo, za hrbtno ploščo PK, \varnothing : 9 mm

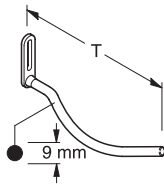

Z0151

Dimenzije v cm			Št. izdelka	Izvedba	Št.
G					
18			136420	37	20

Cilindrični vijak M5 × 10 mm (100 kosov)

in varovalna matica M5 za pritrnitev držal za orodje na hrbtno steno PK



Z0152

Dimenzije v cm			Št. izdelka	Izvedba	Št.
G					
			136410	37	100

SS-kavlji

za hrbtne plošče PK, \varnothing : 4,5 mm

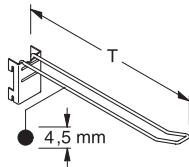

Z0153

Dimenzije v cm			Št. izdelka	Izvedba	Št.
G					
20			136432	37	25
20			136432	88	
30			136434	37	25
30			136434	88	

Držalo, težko

za hrbtno ploščo PK

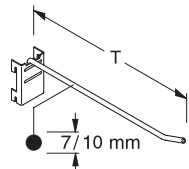

Z0154

Dimenzije v cm			Št. izdelka	Izvedba	Št.
G	\varnothing				
20	0,7		136632	37	20
20	0,7		136632	88	
30	0,7		136634	37	20
30	0,7		136634	88	
40	1		136636	37	20
40	1		136636	88	

3

HRBTNE PLOŠČE IN KAVLJI

TegoClassic

Panelne plošče

Panelne plošče

Jeklena pločevina

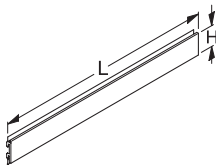

20167

Dimenzije v cm		Št. izdelka	Izvedba	Št.
L	V			
62,5	5	137090	①	
62,5	10	137000	①	
62,5	20	137020	①	
66,5	5	137092	①	
66,5	10	137002	①	
66,5	20	137022	①	
100	5	137094	①	
100	10	137004	①	
100	20	137024	①	
125	5	137096	①	
125	10	137006	①	
125	20	137026	①	
133	5	137098	①	
133	10	137008	①	
133	20	137028	①	

Panelne plošče z režo

Jeklena pločevina, z režo za kabelsko žico

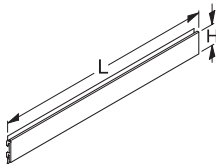

20168

Dimenzije v cm		Št. izdelka	Izvedba	Št.
L	V			
62,5	10	137150	①	
66,5	10	137152	①	
100	10	137154	①	
125	10	137156	①	
133	10	137158	①	

Panelne plošče, notranji vogal 90°

Jeklena pločevina

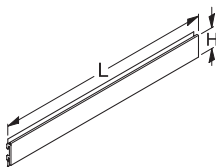

20170

Dimenzije v cm		Št. izdelka	Izvedba	Št.
V				
10 ¹⁾		137036	①	
10 ²⁾		137038	①	
20 ¹⁾		137044	①	
20 ²⁾		137046	①	

¹⁾ Desni²⁾ Levi

3

HRBTNE PLOŠČE IN KAVLJI

TegoClassic

Kavlji za panele

SS-kavlji

za panelne plošče, \varnothing : 4,5 mm

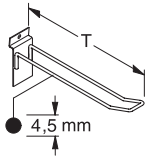

20210

Dimenzije v cm		Št. izdelka	Izvedba		Št.
G					
20		137910	37	88	
30		137912	37	88	

Držalo, težko

za panelne plošče

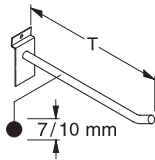

20211

Dimenzije v cm		Št. izdelka	Izvedba		Št.
G	\varnothing				
20	0,7	137914	37	88	
30	0,7	137916	37	88	
40	1	137918	37	88	

4

POLICE IN DODATNA OPREMA

TegoClassic

Police

Jeklena polica

z utorom spredaj in zadaj

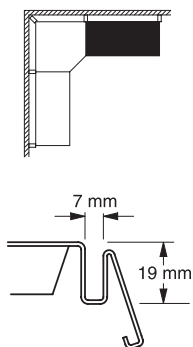
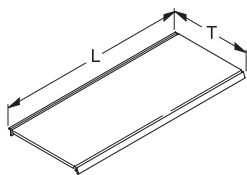

Dimenzije v cm		Št. izdelka	Izvedba	Št.
L	G			
62,5	20	145000	①	
62,5	25	145020	①	
62,5	30	145040	①	
62,5	37	140320	①	
62,5	47	140340	①	
62,5	57	140360	①	
62,5	67	140380	①	
62,5	77	140400	①	
66,5	20	145002	①	
66,5	25	145022	①	
66,5	30	145042	①	
66,5	37	144397	①	
66,5	47	144398	①	
66,5	57	144399	①	
66,5	67	144400	①	
66,5	77	144401	①	
100	20	145004	①	
100	25	145024	①	
100	30	145044	①	
100	37	141666	①	
100	47	141667	①	
100	57	141668	①	
100	67	141669	①	
100	77	141670	①	
125	20	145006	①	
125	25	145026	①	
125	30	145046	①	
125	37	141649	①	
125	47	141660	①	
125	57	141651	①	
125	67	141652	①	
125	77	141653	①	
133	20	145008	①	
133	25	145028	①	
133	30	145048	①	
133	37	144405	①	
133	47	144406	①	
133	57	144407	①	
133	67	144408	①	
133	77	144409	①	

Jeklena polica, kvadrant

z utorom spredaj in zadaj, s perforacijo 5 × 5 mm

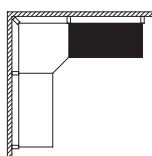
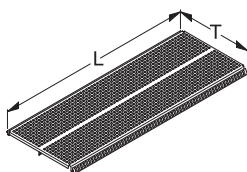

Dimenzije v cm		Št. izdelka	Izvedba	Št.
L	G			
66,5	30	148571	①	
66,5	37	148576	①	
66,5	47	148556	①	
100	30	348572	①	
100	37	348577	①	
100	47	348582	①	
125	30	148573	①	
125	37	148578	①	
125	47	148583	①	

Z1276/Z2094

4

POLICE IN DODATNA OPREMA

TegoClassic

Police

Jeklena polica, notranji vogal 45°
samo z utorom spredaj

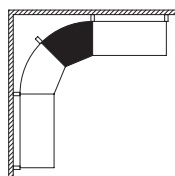
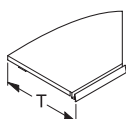

Dimenzije v cm	Št. izdelka	Izvedba	Št.
G			
20	140590	①	
25	140592	①	
30	140594	①	
37	144368	①	
47	144369	①	
57	144370	①	
67	144371	①	

Z0219/Z2089

Jeklena polica, notranji vogal 90°
samo z utorom spredaj. Za uporabo z: enim parom konzol in enim kosom enojne konzole

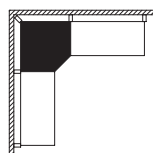
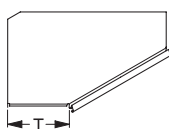

Dimenzije v cm	Št. izdelka	Izvedba	Št.
G			
20	140610	①	
25	140612	①	
30	140614	①	
37	143205	①	
47	143206	①	
57	143207	①	

Z0220/Z2091

Jeklena polica, zunanji vogal 90°
samo z utorom spredaj

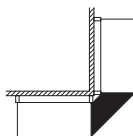
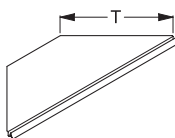

Dimenzije v cm	Št. izdelka	Izvedba	Št.
G			
20	140730	①	
25	140732	①	
30	140734	①	
37	141692	①	
47	141693	①	
57	141694	①	

Z0221/Z2092

Jeklena polica, notranji vogal 45°
samo z utorom spredaj

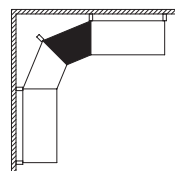
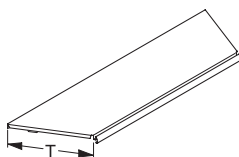

Dimenzije v cm	Št. izdelka	Izvedba	Št.
G			
20	140132	①	
25	140134	①	
30	140136	①	
37	140142	①	
47	140144	①	
57	140146	①	

Z0222/Z2090

Jeklena polica, zunanji vogal 45°
samo z utorom spredaj. V gondoli se uporablja samo s stebrom 80 × 30 mm

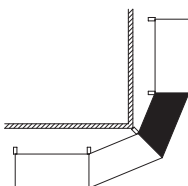
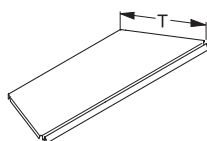

Dimenzije v cm	Št. izdelka	Izvedba	Št.
G			
20	140072	①	
25	140074	①	
30	140076	①	
37	140082	①	
47	140084	①	
57	140086	①	

Z0223/Z2093

4

POLICE IN DODATNA OPREMA

TegoClassic

Police

Polica z zarezi

Jeklena pločevina z varjenimi podpornimi profili.

Uporablja se samo s stebrom 80 x 30 mm in mrežasto hrbtno steno R30 za R25/50 (▶ <?>).

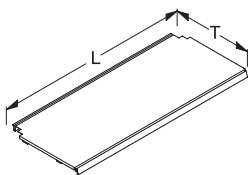

Z4557

4

Dimenzije v cm		Št. izdelka	Izvedba	Št.
L	G			
62,5	34 ¹⁾	145207	①	
62,5	41 ²⁾	145217	①	
62,5	51 ³⁾	145227	①	
62,5	61 ⁴⁾	145237	①	
66,5	34 ¹⁾	145201	①	
66,5	41 ²⁾	145211	①	
66,5	51 ³⁾	145221	①	
66,5	61 ⁴⁾	145231	①	
100	34 ¹⁾	145204	①	
100	41 ²⁾	145214	①	
100	51 ³⁾	145224	①	
100	61 ⁴⁾	145234	①	
125	34 ¹⁾	145205	①	
125	41 ²⁾	145215	①	
125	51 ³⁾	145225	①	
125	61 ⁴⁾	145235	①	
133	34 ¹⁾	145206	①	
133	41 ²⁾	145216	①	
133	51 ³⁾	145226	①	
133	61 ⁴⁾	145236	①	

¹⁾ Primerno za konzolo G 30²⁾ Primerno za konzolo G 37³⁾ Primerno za konzolo G 47⁴⁾ Primerno za konzolo G 57

Dodatna oprema za police

Zaščita pred dvigovanjem police (par)

za zavarovanje polic na konzolah pred dvigom

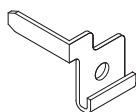

Z3639

Dimenzije v cm		Št. izdelka	Izvedba	Št.
L	B			
		140970	37	

Vmesna plošča

za gondole in stojala brez hrbtnih plošč

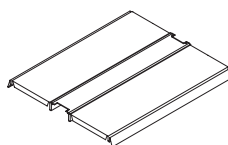
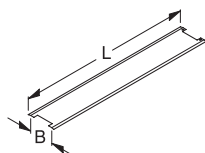

Z0226/Z0227

Dimenzije v cm		Št. izdelka	Izvedba	Št.
L	B ^{*)}			
62,5	6	143120	①	
62,5	8	143140	①	
66,5	6	141546	①	
66,5	8	143142	①	
100	6	141547	①	
100	8	143144	①	
125	5	143106	①	
125	6	141552	①	
125	8	143146	①	
133	6	141543	①	
133	8	143148	①	

^{*)} B je globina stebra.

4

POLICE IN DODATNA OPREMA

TegoClassic

Dodatna oprema za police

Rebrasta guma

za polaganje ali lepljenje na police

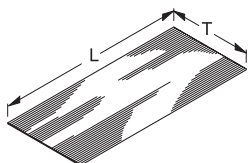

Z0266

Dimenzije v cm		Št. izdelka	Izvedba	Št.
L	G			
66,5	47	144178	47	
66,5	57	144179	47	
66,5	67	144180	47	
100	47	144184	47	
100	57	144185	47	
100	67	144186	47	
125	47	144190	47	
125	57	144191	47	
125	67	144192	47	
133	47	144196	47	
133	57	144197	47	
133	67	144198	47	

Predelno vodilo

Plastika, za police z utorom spredaj in zadaj, kristalno čista

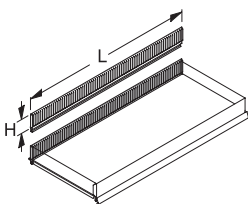

Z0238

Dimenzije v cm		Št. izdelka	Izvedba	Št.
L	V			
62,5	4,5	144480	44	
62,5	7,5	144482	44	
66,5	4,5	144410	44	
66,5	7,5	143233	44	
97	4,5	143246	44	
97	7,5	143247	44	
100	4,5	144411	44	
100	7,5	144415	44	
125	4,5	144412	44	
125	7,5	144416	44	
133	4,5	144413	44	
133	7,5	144417	44	

Predelno steklo

Plastika, kristalna

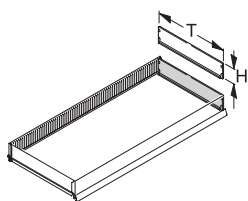

Z0239

Dimenzije v cm		Št. izdelka	Izvedba	Št.
G	V			
20	4,5	145332	44	
20	7,5	145372	44	
25	4,5	145334	44	
25	7,5	145374	44	
30	4,5	145336	44	
30	7,5	145376	44	
37	4,5	144419	44	
37	7,5	144423	44	
47	4,5	144420	44	
47	7,5	144424	44	
57	4,5	144421	44	
57	7,5	144425	44	

4

POLICE IN DODATNA OPREMA

TegoClassic

Dodatna oprema za police

Nazobčano predelno steklo

Plastika, kristalna

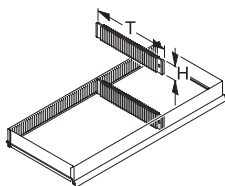

Z0240

Dimenzije v cm		Št. izdelka	Izvedba	Št.
G	V			
20	4,5	145402	44	
20	7,5	145442	44	
25	4,5	145404	44	
25	7,5	145444	44	
30	4,5	145406	44	
30	7,5	145446	44	
37	4,5	144427	44	
37	7,5	144431	44	
47	4,5	144428	44	
47	7,5	144432	44	
57	4,5	144429	44	
57	7,5	144433	44	

4

Prečno steklo

Plastika, kristalna, nazobčano predelno steklo

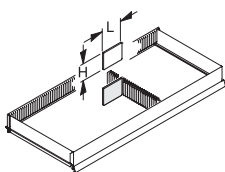

Z0241

Dimenzije v cm		Št. izdelka	Izvedba	Št.
L	V			
8,4	4,5	144434	44	
8,4	7,5	144436	44	
16,8	4,5	144435	44	
16,8	7,5	144437	44	

Prednje steklo

Float steklo, debelina: 6 mm

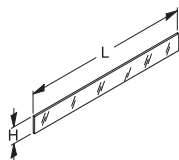

Z0242/Z0243

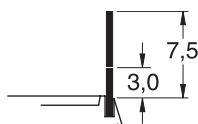

Dimenzije v cm		Št. izdelka	Izvedba	Št.
L	V			
62,5	5	143809	42	
62,5	9,5	143500	42	
66,5	5	144663	42	
66,5	9,5	144664	42	
100	5	143808	42	
100	9,5	143811	42	
125	5	143806	42	
125	9,5	143807	42	
133	5	143797	42	
133	9,5	143798	42	

Sprednja palica, nizka

Plastika

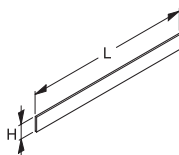

Z0245/Z0244



Dimenzije v cm		Št. izdelka	Izvedba	Št.
L	V			
62,5	3,5	144380	44	
66,5	3,5	144382	44	
100	3,5	144384	44	
125	3,5	144386	44	
133	3,5	144388	44	

4

POLICE IN DODATNA OPREMA

TegoClassic

Dodatna oprema za police

Predelno vodilo H 1

za police z utorom spredaj, jeklena pločevina

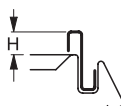
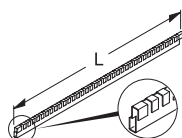

Dimenzije v cm		Št. izdelka	Izvedba	Št.
L	V			
62,5	1	143190	①	
66,5	1	143192	①	
100	1	143194	①	
125	1	143196	①	
133	1	143197	①	

Z0246/Z0871

Predelno vodilo H 5

za police z utorom zadaj, jeklena pločevina

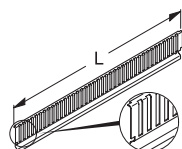

Dimenzije v cm		Št. izdelka	Izvedba	Št.
L	V			
62,5	5	143189	①	
66,5	5	143182	①	
100	5	143184	①	
125	5	143186	①	
133	5	143188	①	

Z0247

Predelna plošča H 5,5, kvadrant

k predelnemu vodilu H 1 in H 5, jeklena pločevina

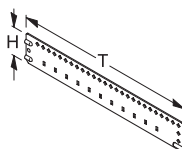

Dimenzije v cm		Št. izdelka	Izvedba	Št.
G	V			
20	5,5	143740	①	
25	5,5	143741	①	
30	5,5	143742	①	
37	5,5	143640	①	
47	5,5	143641	①	
57	5,5	143642	①	
67	5,5	143643	①	

Z3208

Predelna plošča, ravna H 10, kvadrant

k predelnemu vodilu H 1 in H 5, jeklena pločevina

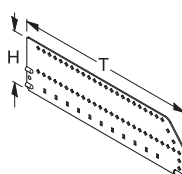

Dimenzije v cm		Št. izdelka	Izvedba	Št.
G	V			
20	10	143743	①	
25	10	143744	①	
30	10	143745	①	
37	10	143710	①	
47	10	143711	①	
57	10	143712	①	
67	10	143713	①	

Z3209

Predelna plošča H 15, kvadrant

k predelnemu vodilu H 1 in H 5, jeklena pločevina

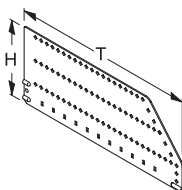

Dimenzije v cm		Št. izdelka	Izvedba	Št.
G	V			
20	15	143746	①	
25	15	143747	①	
30	15	143748	①	
37	15	143715	①	
47	15	143716	①	
57	15	143717	①	
67	15	143718	①	

Z3210

4

POLICE IN DODATNA OPREMA

TegoClassic

Dodatna oprema za police

Prednja rešetka

plastika, za police z utorom spredaj in zadaj

a = prednja rešetka

b = pregradna rešetka

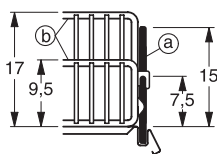
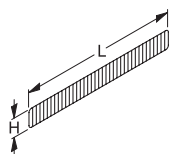

20255/20256

Dimenzije v cm		Št. izdelka	Izvedba	Št.
L	V			
62,5	9,5	143400	88	
62,5	17	143420	88	
66,5	9,5	144661	88	
66,5	17	144662	88	
100	9,5	144201	88	
100	17	144205	88	
125	9,5	144202	88	
125	17	144206	88	
133	9,5	144203	88	
133	17	144207	88	

4

Pregradna rešetka

uporabna kot stranska ali pregradna rešetka za prednjo rešetko

a = prednja rešetka

b = pregradna rešetka

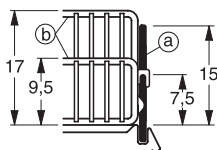
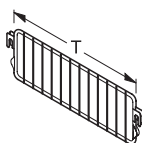

20257/20256

Dimenzije v cm		Št. izdelka	Izvedba	Št.
G	V			
37	9,5	144666	88	
37	17	144670	88	
47	9,5	144667	88	
47	17	144671	88	
57	9,5	144668	88	
57	17	144672	88	

Prednja rešetka (sijajno pocinkana)

plastika, za police z utorom spredaj in zadaj

a = prednja rešetka

b = pregradna rešetka

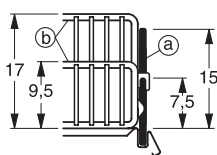
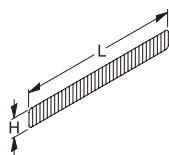

20255/20256

Dimenzije v cm		Št. izdelka	Izvedba	Št.
L	V			
62,5	9,5	143400	37	
62,5	17	143420	37	
66,5	9,5	144661	37	
66,5	17	144662	37	
100	9,5	144201	37	
100	17	144205	37	
125	9,5	144202	37	
125	17	144206	37	
133	9,5	144203	37	
133	17	144207	37	

Pregradna rešetka (sijajno pocinkana)

uporabna kot stranska ali pregradna rešetka za prednjo rešetko

a = prednja rešetka

b = pregradna rešetka

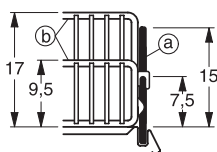
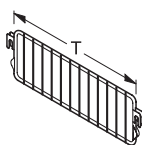

20257/20256

Dimenzije v cm		Št. izdelka	Izvedba	Št.
G	V			
20	9,5	145502	37	
20	17	145522	37	
25	9,5	145504	37	
25	17	145524	37	
30	9,5	145506	37	
30	17	145526	37	
37	9,5	144666	37	
37	17	144670	37	
47	9,5	144667	37	
47	17	144671	37	
57	9,5	144668	37	
57	17	144672	37	

4

POLICE IN DODATNA OPREMA

TegoClassic

Censke letvice za skeniranje

Censke letvice za skeniranje H 4

Plastika, za pritrditev na polico ali okvir za skeniranje

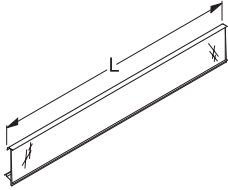

Dimenzije v cm		Št. izdelka	Izvedba	Št.
L	V			
62,5	4	144840	②	10
66,5	4	144842	②	10
100	4	144844	②	10
125	4	144846	②	10
133	4	144848	②	10

20267/20268

5

POSEBNI DELI

TegoClassic

Letve in dodatna oprema

Pritrdilni nosilec za letve H 20

Jeklena pločevina, za letve H 20 in letve H 20 z reliefom.
Primeren tudi za lesene letve.

Opomba: Pri posebnih barvah je nosilna roka kremno bela.

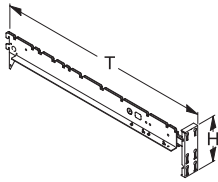

Z0284

Dimenzije v cm		Št. izdelka	Izvedba	Št.
G	V			
23–29	20	150360	①	
33–39 ¹⁾	20	150362	①	
43–49 ²⁾	20	150404	①	
53–59 ³⁾	20	150406	①	
63–69 ⁴⁾	20	150408	①	

¹⁾ Hrbtna plošča H 10 kot pokrov

²⁾ Hrbtna plošča H 20 kot pokrov

³⁾ Hrbtna plošča H 30 kot pokrov

⁴⁾ Hrbtna plošča H 40 kot pokrov

Letev H 20

Jeklena pločevina

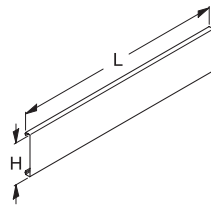

Z0285

Dimenzije v cm		Št. izdelka	Izvedba	Št.
L	V			
62,5	20	151500	①	
66,5	20	154645	①	
100	20	154633	①	
125	20	154634	①	
133	20	154635	①	

Zaključna letev H 20

Jeklena pločevina, uporabna levo in desno

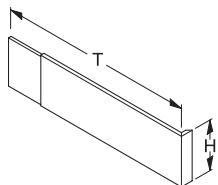

Z0285

Dimenzije v cm		Št. izdelka	Izvedba	Št.
G	V			
61–76	20	154640	①	

Pritrdilni nosilec za letve za zaključno letev

Jeklena pločevina, uporabna levo in desno

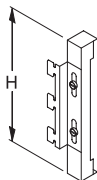

Z0839

Dimenzije v cm		Št. izdelka	Izvedba	Št.
V				
20		150810	①	

5

POSEBNI DELI

TegoClassic

Letve in dodatna oprema

Spodnji del, raven

Jeklena pločevina za namestitev razsvetljave.

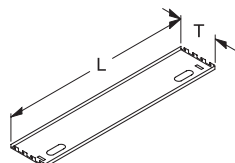

Z0298

Dimenzije v cm		Št. izdelka	Izvedba	Št.
L	G			
62,5	20	132263	①	
66,5	20	132262	①	
100	20	132282	①	
125	20	132292	①	
133	20	132302	①	

Spodnji del, raven T 20

Jeklena pločevina, brez lukenj za namestitev razsvetljave.

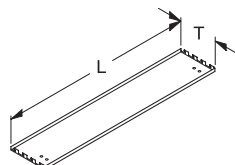

Z0850

Dimenzije v cm		Št. izdelka	Izvedba	Št.
L	G			
62,5	20	139460	①	
66,5	20	139462	①	
100	20	139464	①	
125	20	139466	①	
133	20	139468	①	

Spodnji del, poševen

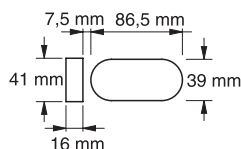
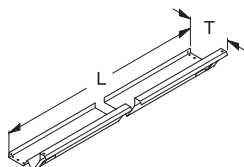
 Jeklena pločevina za namestitev razsvetljave.
 Za letev H 20 in letev H 20 z reliefom.

Z0299/Z0300

Dimenzije v cm		Št. izdelka	Izvedba	Št.
L	G			
62,5	20	152320	①	
66,5	20	152322	①	
100	20	152324	①	
125	20	152326	①	
133	20	152328	①	

Dekorative letve in dodatna oprema

Svetlobni okvir, poševen

Jeklena pločevina, primerna za nagnjeno držalo art. št. 157072; brez vstavka iz akrilnega stekla.

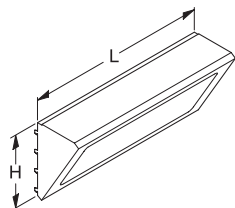

Z0874

Dimenzije v cm		Št. izdelka	Izvedba	Št.
L	V			
62,5	40	157101	①	
66,5	40	157102	①	
100	40	157104	①	
125	40	157106	①	
133	40	157108	①	

5

POSEBNI DELI

TegoClassic

Dekorativne letve in dodatna oprema

Vstavek iz akrilnega stekla

bel, za poševen svetlobni okvir
 (* Izrezano območje svetlobnega okvirja.)

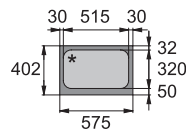
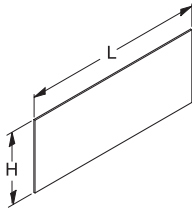

Z0312/Z4111

Dimenzije v cm		Št. izdelka	Izvedba	Št.
L	V			
62,5	40	157113	44	
66,5	40	157112	44	
100	40	157114	44	
125	40	157116	44	
133	40	157117	44	

5

Nagnjeno držalo in dodatna oprema

Nagnjeno držalo 30°

Jeklena pločevina, za obešanje hrbtnne plošče H 40.
 Povezava skozi pokrov gondole B 5 cm.

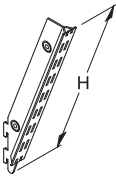

Z0313

Dimenzije v cm		Št. izdelka	Izvedba	Št.
V				
40		157070	①	

Nagnjeno držalo, stranski del (par)

Jeklena pločevina, za začetno in končno enoto za obešanje hrbtnih plošč H 40.
 Povezava skozi pokrov gondole B 5 cm.

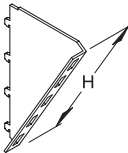

Z0314

Dimenzije v cm		Št. izdelka	Izvedba	Št.
V				
40		157072	42	

5

POSEBNI DELI

TegoClassic

Nosilna tirnica 50 × 20 mm, perforirana, in držalo

Nosilna tirnica 50 × 20 mm

perforirana, izdelana iz jeklenega cevastega profila 50 × 20 mm

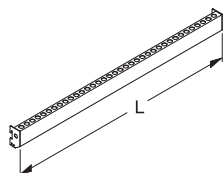

20336

Dimenzije v cm		Št. izdelka	Izvedba	Št.
L				
62,5		153520	①	
66,5		154763	①	
100		154764	①	
125		154765	①	
133		154766	①	

Razdelilna palica brez plošče

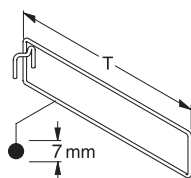
 Za obešanje na nosilno tirnico 50 × 20 mm, perforirana, \varnothing : 7 mm

20340

Dimenzije v cm		Št. izdelka	Izvedba		Št.
G					
32		154070	37	88	
42		155043	37	88	

Razdelilna palica s ploščo

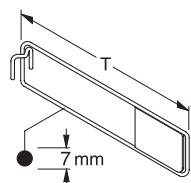
 Za obešanje na nosilno tirnico 50 × 20 mm, perforirana. Ploščica za označevanje blaga, \varnothing : 7 mm.

20341

Dimenzije v cm		Št. izdelka	Izvedba		Št.
G					
32		154080	37	88	
42		155044	37	88	

Nosilec za polico

primerno za nosilno tirnico 50 × 20 mm s perforacijo in držalnim okvirjem

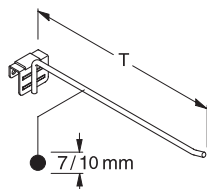

23700

Dimenzije v cm		Št. izdelka	Izvedba	Št.
G	\varnothing			
20	0,7	151889	37	50
20	0,7	151889	88	
25	0,7	151890	37	50
25	0,7	151890	88	
30	0,7	151891	37	50
30	0,7	151891	88	
40	1	151439	37	50
40	1	151439	88	

5

POSEBNI DELI

TegoClassic

Nosilna tirnica 50 × 20 mm, perforirana, in držalo

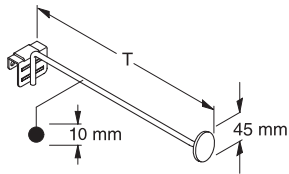
Nosilec za polico s ploščoprimeren za nosilno tirnico 50 × 20 mm, \varnothing : 10 mm

Z4274

Dimenzije v cm		Št. izdelka	Izvedba		Št.
G					
25		151532	37	88	
40		151579	37	88	
45		151535	37	88	

Nosilec naprave

primerno za nosilno tirnico 50 × 20 mm s perforacijo

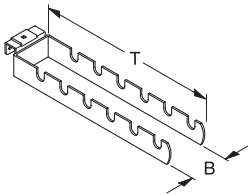

Z0350

Dimenzije v cm		Št. izdelka	Izvedba		Št.
G	Š				
30	6	153686	37	88	

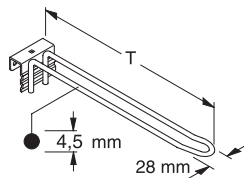
SS-kavljiprimerno za nosilno tirnico 50 × 20 mm s perforacijo, \varnothing : 4,5 mm

Z0352

Dimenzije v cm		Št. izdelka	Izvedba		Št.
G					
20		153672	37	25	
20		153672	88		
30		153674	37	25	
30		153674	88		

Nosilec za polico z držalom za etikete

primerno za nosilno tirnico 50 × 20 mm s perforacijo; za žep za etikete

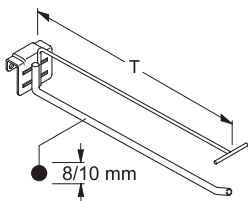

Z1850

Dimenzije v cm		Št. izdelka	Izvedba		Št.
G	\varnothing				
45	0,8	158916	37	88	
45	1	158918	37	88	

5

POSEBNI DELI

TegoClassic

Posebni deli za tekstil

Konfekcijski okvir, raven

Ovalna kromirana cev 30 × 15 mm

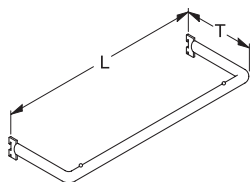

Z0415

Dimenzije v cm		Št. izdelka	Izvedba	Št.
L	G			
62,5	25	152880	38	
62,5	35	152890	38	
66,5	25	152882	38	
66,5	35	152892	38	
100	25	152884	38	
100	35	152894	38	
125	25	152886	38	
125	35	152896	38	
133	25	152888	38	
133	35	152898	38	

Končni okvir za gondolo

Stebri za končni okvir za gondolo (par)

Cev 30 × 30 mm; komplet z vložkom za cev in podstavno ploščo. Na eni ali obeh straneh je lahko opremljen z zadnjimi ploščami.

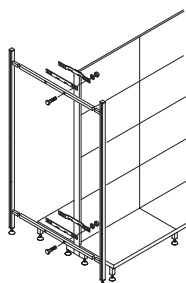

Z0470/Z0471

Dimenzije v cm	Št. izdelka	Izvedba	Št.
V			
120	155128	①	
140	155132	①	
160	155136	①	
180	155140	①	
200	155144	①	
220	155148	①	
240	155152	①	

Povezovalna cev za končni okvir za gondolo (par)

Za vijachenje na stebre gondole

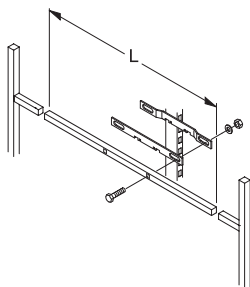

Z0469

Dimenzije v cm	Št. izdelka	Izvedba	Št.
L			
62,5	155100	①	
66,5	155102	①	
100	155104	①	
125	155106	①	
133	155108	①	

6

ŽIČNI IZDELKI

TegoClassic

Žični izdelki in dodatna oprema

Mrežasta polica z držalom za censke letvice

Prilega se konzoli 2 H, težki konzoli 3 H in podnožju. Sprednji del z varjenim profilom za censko letvico.

Velikost mrežnega očesa: pribl. 15 mm, Ø žice: 3 mm

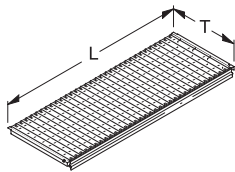

Z0955

Dimenzije v cm			Št. izdelka	Izvedba	Št.
L	G	V			
62,5	37		169210	①	
62,5	47		169215	①	
62,5	57		169180	①	
66,5	37		169211	①	
66,5	47		169216	①	
66,5	57		169181	①	
100	37		169212	①	
100	47		169217	①	
100	57		169182	①	
125	37		169213	①	
125	47		169218	①	
125	57		169183	①	
133	37		169214	①	
133	47		169219	①	
133	57		169184	①	

Mrežasta polica z robom TEK

za obešanje na konzolo in podnožje, velikost mrežnega očesa: pribl. 20 mm

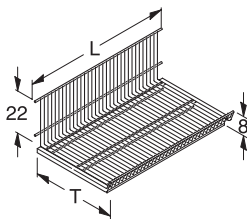

Z0969

Dimenzije v cm			Št. izdelka	Izvedba	Št.
L	G	V			
66,5	37	22	160342	①	
66,5	47	22	160352	①	
66,5	57	22	160362	①	
100	37	22	160344	①	
100	47	22	160354	①	
100	57	22	160364	①	
125	37	22	160346	①	
125	47	22	160356	①	
125	57	22	160366	①	
133	37	22	160348	①	
133	47	22	160358	①	
133	57	22	160368	①	

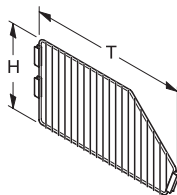
Predelna rešetka za mrežasto polico z robom TEK

Z0949

Dimenzije v cm			Št. izdelka	Izvedba	Št.
L	V				
37	22		160382	①	
47	22		160384	①	
57	22		160386	①	

6

ŽIČNI IZDELKI

TegoClassic

Žični izdelki in dodatna oprema

Censke letvice za skeniranje H4 TEK

Plastika, za pritrnitev na mrežasto polico z robom TEK.

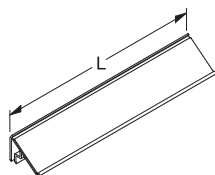

Z0968

Dimenzije v cm		Št. izdelka	Izvedba	Št.
L	V			
66,5	4	144242	②	
100	4	144244	②	
125	4	144246	②	
133	4	144248	②	

Mrežasta polica z utorom spredaj in zadaj

utor spredaj in zadaj iz jeklene pločevine, velikost mrežnega očesa: pribl. 11 mm

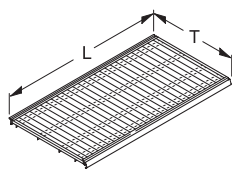

Z3372/Z3472

Dimenzije v cm		Št. izdelka	Izvedba	Št.
L	G			
62,5	37	160940	①	
62,5	47	160945	①	
62,5	57	160950	①	
66,5	37	160941	①	
66,5	47	160946	①	
66,5	57	160951	①	
100	37	160942	①	
100	47	160947	①	
100	57	160952	①	
125	37	160943	①	
125	47	160948	①	
125	57	160953	①	
133	37	160944	①	
133	47	160949	①	
133	57	160954	①	

Mrežasta polica PBE

s konstrukcijo sistema H 15 se lahko uporablja zadaj ali spredaj; velikost mrežnega očesa: pribl. 11 mm

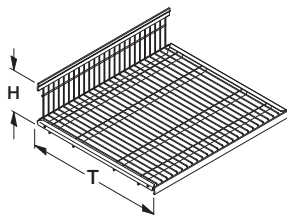

Z3649

Dimenzije v cm		Št. izdelka	Izvedba	Št.
L	G			
62,5	37	160010	①	
62,5	47	160020	①	
62,5	57	160030	①	
66,5	37	160012	①	
66,5	47	160022	①	
66,5	57	160032	①	
100	37	160014	①	
100	47	160024	①	
100	57	160034	①	
125	37	160016	①	
125	47	160026	①	
125	57	160036	①	
133	37	160018	①	
133	47	160028	①	
133	57	160038	①	

6

ŽIČNI IZDELKI

TegoClassic

Žični izdelki in dodatna oprema

Mrežasta polica z robom PKE

s podstavkoma H 15 in H 10 se lahko uporablja zadaj ali spredaj; velikost mrežnega očesa: pribl. 11 mm

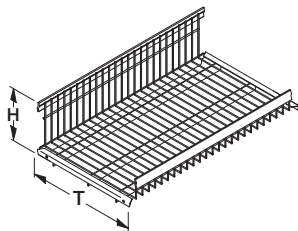

Z3650

Dimenzije v cm		Št. izdelka	Izvedba	Št.
L	G			
62,5	37	160060	①	
62,5	47	160070	①	
62,5	57	160080	①	
66,5	37	160062	①	
66,5	47	160072	①	
66,5	57	160082	①	
100	37	160064	①	
100	47	160074	①	
100	57	160084	①	
125	37	160066	①	
125	47	160076	①	
125	57	160086	①	
133	37	160068	①	
133	47	160078	①	
133	57	160088	①	

Tesna predelna rešetka

za mrežasto polico PBE in mrežasto polico z robom PKE; velikost mrežnega očesa: pribl. 11 mm

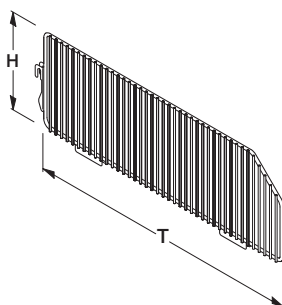

Z3648

Dimenzije v cm		Št. izdelka	Izvedba	Št.
G	V			
37	15	160740	①	
47	15	160742	①	
57	15	160744	①	

Censke letvice za skeniranje H4 PBE PKE

Plastika, za pritrditev na mrežasto polico PBE in mrežasto polico z robom PKE.

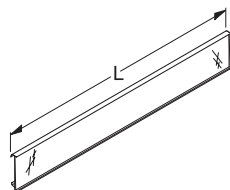

Z3838/Z3837

Dimenzije v cm		Št. izdelka	Izvedba	Št.
L	V			
62,5	4	144060	②	
66,5	4	144061	②	
100	4	144062	②	
125	4	144063	②	
133	4	144064	②	

6

ŽIČNI IZDELKI

TegoClassic

Žični izdelki in dodatna oprema

Rešetkasta zadnja plošča

za obešanje pred stebri, velikost mrežnega očesa: pribl. 50 × 50 mm

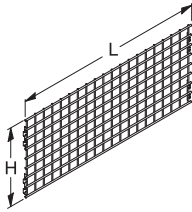

Dimenzije v cm		Št. izdelka	Izvedba	Št.
L	V			
62,5	40	160500	①	
66,5	40	160502	①	
100	40	160504	①	
125	40	160506	①	
133	40	160508	①	

70500

7

REGALNE VITRINE

TegoClassic

Regalne vitrine

Regalna vitrina, komplet H 80

s steklenimi drsnimi vrati, ki jih je mogoče zakleniti, in dvema steklenima policama, nastavljivima po višini. Jeklena pločevina

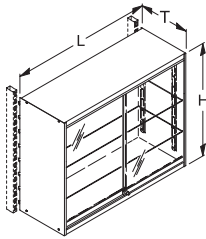

Z2861

Dimenzije v cm			Št. izdelka	Izvedba	Št.
L	G	V			
100	37	80	370082	35	
100	47	80	370087	35	
125	37	80	370083	35	
125	47	80	370088	35	

Regalna vitrina, komplet H 180

s steklenimi drsnimi vrati, ki jih je mogoče zakleniti, in petimi steklenimi policami, nastavljivimi po višini. Jeklena pločevina

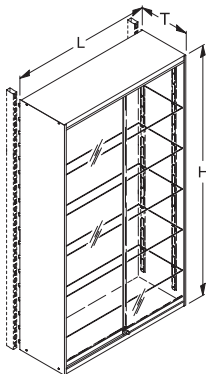

Z2863

Dimenzije v cm			Št. izdelka	Izvedba	Št.
L	G	V			
100	37	180	370112	35	
100	47	180	370117	35	
125	37	180	370113	35	
125	47	180	370118	35	

8

RASTER 25

TegoClassic

Stebri R25

Steber 80 × 30 mm R25

dvostranska perforacija v obliki črke H, primerna za podnožje H 16, raster 50

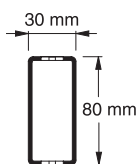
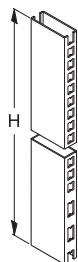

Dimenzije v cm	Št. izdelka	Izvedba	Št.
V			
140	113758	①	
160	113760	①	
180	113762	①	
200	113764	①	
210	113765	①	
220	113766	①	
240	113768	①	

Z4338/Z0019

Konzole za R25

Konzole 2 H R25 (par)

za perforacijo v obliki črke H

Jeklena pločevina, z dvema kavljema, debelina: 3 mm, za levo in desno uporabo. Možnost enkratnega nagiba (15°).

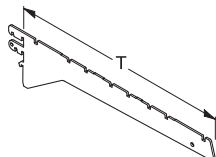

Dimenzije v cm	Št. izdelka	Izvedba	Št.
G			
37	122365	①	
47	122366	①	

Z4341/Z4556

Konzole 2 H R25 (par)

za perforacijo v obliki črke H

Jeklena pločevina, z dvema kavljema, za levo in desno uporabo.

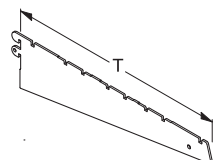

Dimenzije v cm	Št. izdelka	Izvedba	Št.
G			
30	122212	①	
37	122213	①	
47	122214	①	

Z4340/Z1860

Konzole 3 H R25 (par)

za perforacijo v obliki črke H

Jeklena pločevina, s tremi kavlji, za levo in desno uporabo.

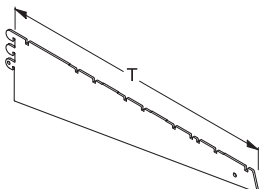

Dimenzije v cm	Št. izdelka	Izvedba	Št.
G			
37	122243	①	
47	122244	①	
57	122245	①	

Z4342/Z1860

8

RASTER 25

TegoClassic

Konzole za R25

Kotne konzole za lesene in steklene police R25 (par)

za perforacijo v obliki črke H
Jeklena pločevina, levo in desno.

Obremenitev:

Pri globini police G 37: 150 kg na par

Pri globini police G 47: 110 kg na par

Opomba: Steklene police lahko po naročilu naročite pri podjetju Tegometall.

Dimenzije v cm		Št. izdelka	Izvedba	Št.
G				
37		121505	①	
47		121506	①	

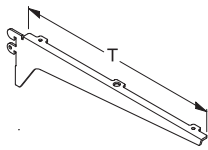

24339/Z1860

Hrbtne plošče GL za R25/50

Hrbtna plošča GL R25/50, enostransko lakirana

za perforacijo v obliki črke H

Jeklena pločevina

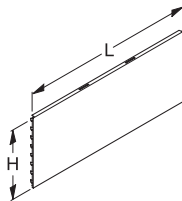

Dimenzije v cm		Št. izdelka	Izvedba	Št.
L	V			
62,5	10	130970	①	
62,5	20	130975	①	
62,5	30	130980	①	
62,5	40	130985	①	
62,5	50	130991	①	
66,5	10	130971	①	
66,5	20	130976	①	
66,5	30	130981	①	
66,5	40	130986	①	
66,5	50	130992	①	
100	10	130972	①	
100	20	130977	①	
100	30	130982	①	
100	40	130987	①	
100	50	130993	①	
125	10	130973	①	
125	20	130978	①	
125	30	130983	①	
125	40	130988	①	
125	50	130994	①	
133	10	130974	①	
133	20	130979	①	
133	30	130984	①	
133	40	130989	①	
133	50	130995	①	

24343

8

RASTER 25

TegoClassic

Hrbtne plošče RL za R25/50

Hrbtne plošče RL R25/50, enostransko lakirana

za perforacijo v obliki črke H

Jeklena pločevina, z okroglo perforacijo (OP)

Opomba: Pri zelo velikih obremenitvah hrbtnne stene priporočamo uporabo ojačitve za hrbtnne stene (izdelek po naročilu).

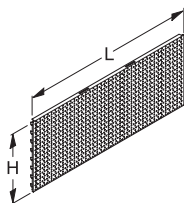

Z4347

Dimenzije v cm		Št. izdelka	Izvedba	Št.
L	V			
62,5	40	131055	①	
66,5	40	131056	①	
100	40	131057	①	
125	40	131058	①	
133	40	131059	①	

Dodatek za hrbtnne plošče R25

Varovalo za hrbtnne plošče k rastru 25

za zavarovanje hrbtnih sten pred dvigom

Opomba: Pri največji obremenitvi regalov je treba s tem varovalom zavarovati zgornje hrbtnne plošče, da se ne bi dvignile.

Varovala proti dviganju morajo biti pravilno in v celoti nameščena.



Z4350/Z4351

Dimenzije v cm		Št. izdelka	Izvedba	Št.
V				
4		107155	37	100

Nosilna tirnica 30 × 15 mm za R25 in držalo

Nosilna tirnica 30 × 15 mm 1H R25

iz jeklenega cevastega profila 30 × 15 mm

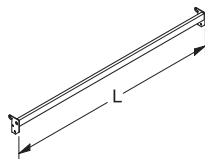

Z4345

Dimenzije v cm		Št. izdelka	Izvedba	Št.
L				
62,5		154521	①	
66,5		154522	①	
100		154524	①	
125		154526	①	
133		154528	①	

8

RASTER 25

TegoClassic

Nosilna tirnica 30 × 15 mm za R25 in držalo

Držalo s sponko za censke letvice

primerno za nosilno tirnico 30 × 15 mm

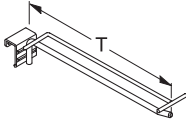

Z4346

Dimenzije v cm		Št. izdelka	Izvedba	Št.
G				
25		154551	①	
30		154552	①	

Mrežaste zadnje plošče R30 za R25/50 in kavliji

Mrežaste zadnje plošče R30 za R25/50

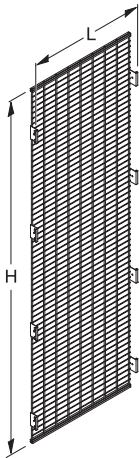
za perforacijo v obliki črke H, rešetka z velikostjo mrežnega očesa pribl. 74 × 27 mm
Uporabljajte med stebri 80×30 in s polico z zarezi (▶ <?>).

Z4348

Dimenzije v cm		Št. izdelka	Izvedba	Št.
L	V			
62,5	128	161721	①	
62,5	138	161731	①	
62,5	148	161741	①	
62,5	158	161751	①	
62,5	168	161771	①	
62,5	178	161781	①	
62,5	188	161791	①	
62,5	198	161801	①	
62,5	208	161811	①	
62,5	218	161821	①	
62,5	228	161831	①	
66,5	128	161722	①	
66,5	138	161732	①	
66,5	148	161742	①	
66,5	158	161752	①	
66,5	168	161772	①	
66,5	178	161782	①	
66,5	188	161792	①	
66,5	198	161802	①	
66,5	208	161812	①	
66,5	218	161822	①	
66,5	228	161832	①	
100	128	161725	①	
100	138	161735	①	
100	148	161745	①	
100	158	161755	①	
100	168	161775	①	
100	178	161785	①	
100	188	161795	①	
100	198	161805	①	
100	208	161815	①	
100	218	161825	①	
100	228	161835	①	

Nadaljevanje na naslednji strani.

8

RASTER 25

TegoClassic

Mrežaste zadnje plošče R30 za R25/50 in kavliji

Mrežaste zadnje plošče R30 za R25/50

za perforacijo v obliki črke H, rešetka z velikostjo mrežnega očesa pribl. 74 × 27 mm
Uporabljajte med stebri 80×30 in s polico z zarezami (▶ <?>).

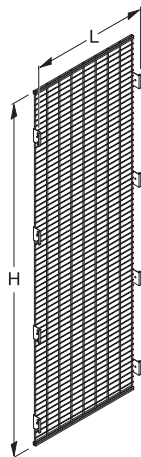

Z4348

Dimenzije v cm		Št. izdelka	Izvedba	Št.
L	V			
125	128	161726	①	
125	138	161736	①	
125	148	161746	①	
125	158	161756	①	
125	168	161776	①	
125	178	161786	①	
125	188	161796	①	
125	198	161806	①	
125	208	161816	①	
125	218	161826	①	
125	228	161836	①	
133	128	161727	①	
133	138	161737	①	
133	148	161747	①	
133	158	161757	①	
133	168	161777	①	
133	178	161787	①	
133	188	161797	①	
133	198	161807	①	
133	208	161817	①	
133	218	161827	①	
133	228	161837	①	

Preprosti kavliji za censke letvice

za mrežaste zadnje plošče R30, Ø: 3,4 mm

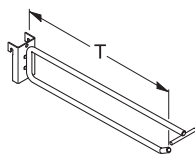

Z4344

Dimenzije v cm		Št. izdelka	Izvedba	Št.
G				
10		161840	①	
15		161841	①	
20		161842	①	
25		161843	①	
30		161844	①	
35		161845	①	
40		161846	①	



PREGLED SESTAVNIH DELOV

TegoTwo-in-One

TegoTwo-in-One brez SS-integracije

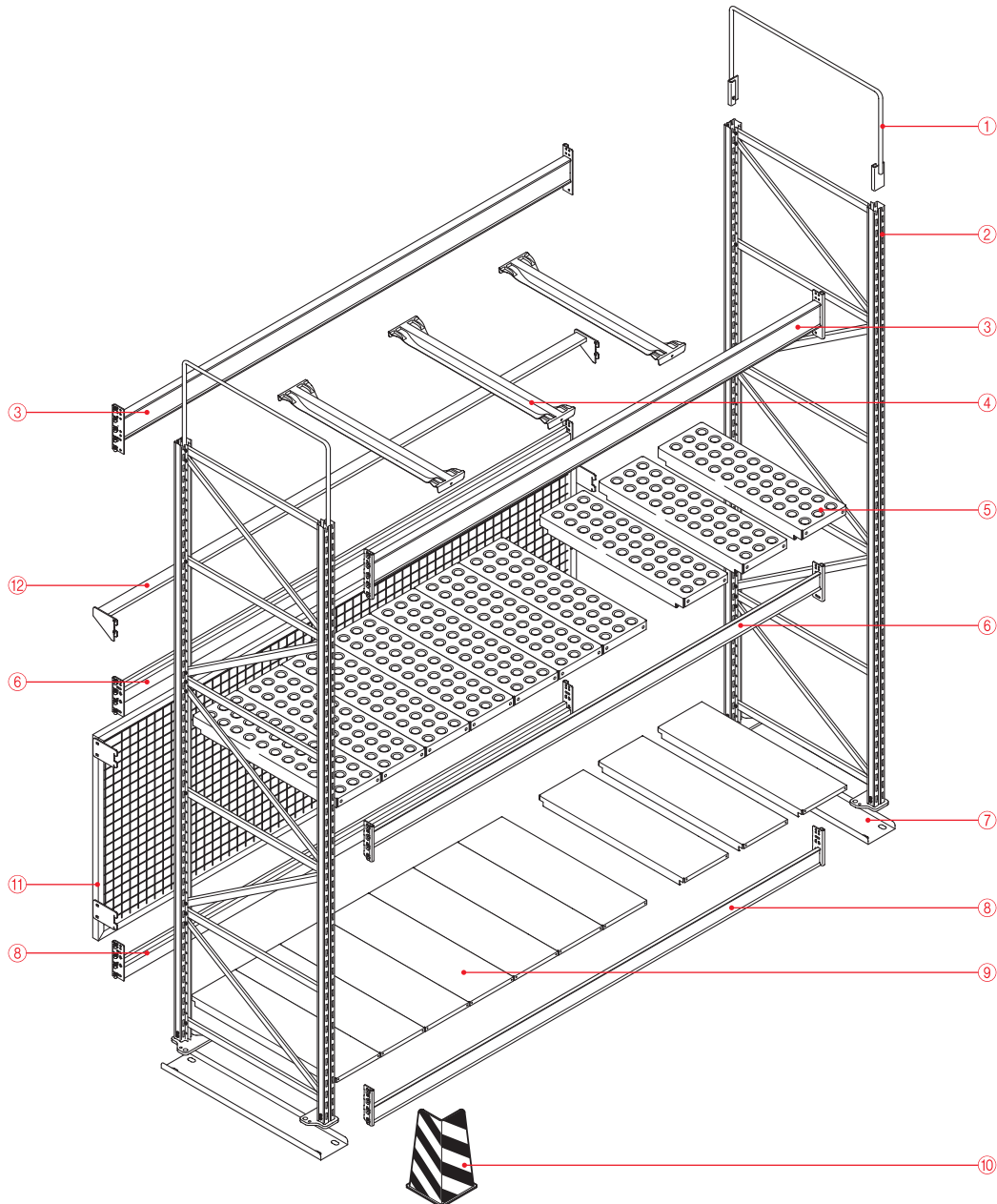

- | | | | |
|--------------------------------------|-------|-----------------------------------|-------|
| ① Končni nosilec | ➡ <?> | ⑦ Nosilci za porazdelitev bremena | ➡ <?> |
| ② Stojalo | ➡ <?> | ⑧ Traverza spodaj ARPL | ➡ <?> |
| ③ Traverza na sredini ITDL | ➡ <?> | ⑨ Police ARP | ➡ <?> |
| ④ Nosilec za globinsko namestitev FO | ➡ <?> | ⑩ Zaščita pred trki (vogal) | ➡ <?> |
| ⑤ Spodnja perforacija ARP | ➡ <?> | ⑪ Zadnja stenska rešetka H 100 | ➡ <?> |
| ⑥ Traverza na sredini ARPL | ➡ <?> | ⑫ Zaščita pred zdrsom T 4 | ➡ <?> |

PREGLED SESTAVNIH DELOV

TegoTwo-in-One

TegoTwo-in-One s SS-integracijo

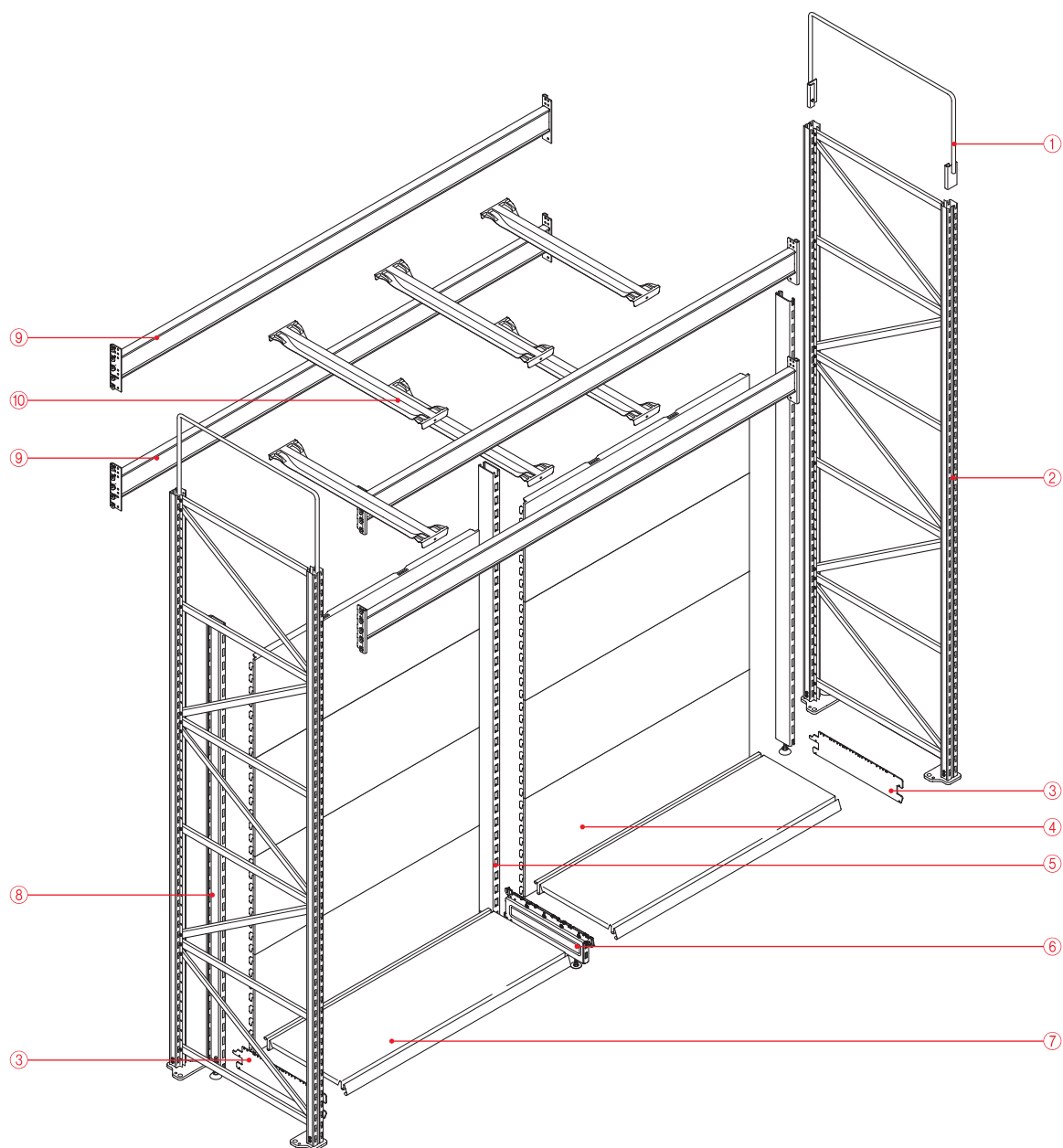

- | | | | |
|---------------------|-------|--------------------------------------|-------|
| ① Končni nosilec | ➤ <?> | ⑥ Podnožje H 16 | ➤ <?> |
| ② Stojalo | ➤ <?> | ⑦ Jeklena polica | ➤ <?> |
| ③ Nosilec, preprost | ➤ <?> | ⑧ Vijačni profil | ➤ <?> |
| ④ Hrbtna plošča | ➤ <?> | ⑨ Traverza na sredini ITDL | ➤ <?> |
| ⑤ Steber 80 × 30 mm | ➤ <?> | ⑩ Nosilec za globinsko namestitev FO | ➤ <?> |

TEHNIČNI NAPOTKI

TegoTwo-in-One

Barvni in oblikovni ključ/informacije za naročanje

STANDARDNE BARVE BARVNEGA KLJUČA

Skupinski ključ

- ① Standardne barve 24, 66, 88
- ② Standardne barve 01, 66, 88



OBLIKOVNI KLJUČ

OPOMBA

Barvni vzorci prikazujejo le barvni odtenek, ne pa tudi površinske obdelave posameznega izdelka!

Zaradi tehničnih razlogov si pridružujemo pravico manjših barvnih odstopanj od spektra RAL. Naše prejšnje barvne kartice so neveljavne.

POSEBNE BARVE

Druge posebne barve so na voljo po naročilu.

INFORMACIJE O NAROČILU

Sestava številke artiklov

Primer: Zaščita pred trki CG 55×40, vroče pocinkana = 206682 41

206682 41 = skupina izdelkov

206682 41 = številka izdelka

206682 41 = oblikovni ključ

Primer naročila

Vgradna polica ARP, G 90 cm, Š 18,7 cm, v posebni repično rumeni barvi (RAL 1021)

Številka artikla **207003** in zelena barva:

Repično rumena (RAL 1021) = oblikovni ključ **28**

Ob naročilu mora biti številka artikla **207003 28**.

01 Umetno bela

24 Kremno bela RAL 9001

66 Svetlo siva, RAL 7035

88 Aluminij, RAL 9006

02 Črna

12 Encijan modra, RAL 5010

17 Ognjeno rdeča, RL 3000

23 Bela, RAL 9010

28 Repično rumena, RAL 1021

35 Črna/rumena

51 Vroče pocinkano

67 Srebrno siva, RAL 7001

68 Temno siva, RAL 9005

71 Skrilavec siva, RAL 7015

86 Antracit siva, RAL 7016

87 Kovinsko siva, RAL 9007

POSEBEN PREMAZ

37 Sijajno pocinkano (galvansko)

38 Kromirano

41 vroče pocinkana



TEHNIČNI NAPOTKI

TegoTwo-in-One

Sistemske dimenzije

SISTEMSKE DIMENZIJE SISTEMA CG 55×40

Prerez stebra in talna plošča (podatki v mm)

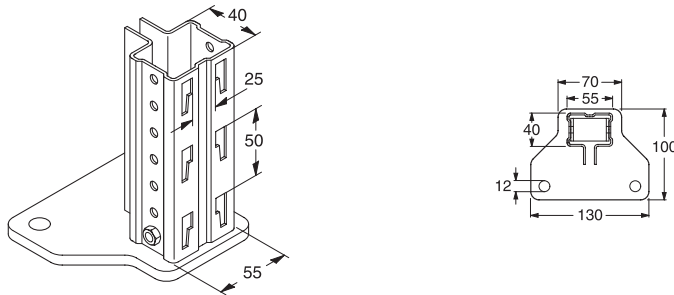

Z4077/Z4078

Globina stojala (G) CG 55×40

G 60	567 mm
G 70	667 mm
G 80	767 mm
G 95	934 mm
G 115	1134 mm
G 135	1334 mm
G 155	1534 mm

SISTEMSKE DIMENZIJE SISTEMA CG 70×80

Prerez stebra in talna plošča (podatki v mm)

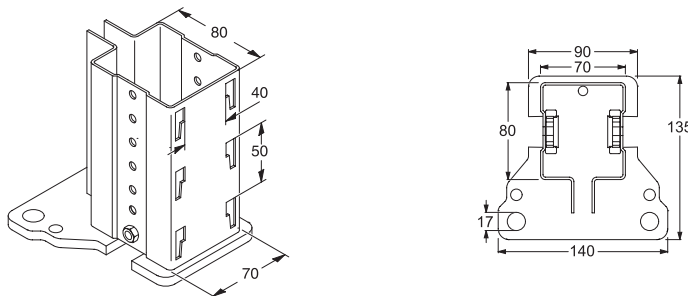

Z4331/Z4116

Globina stojala (G) CG 70×80

G 85	857 mm
G 105	1057 mm
G 115	1157 mm

DIMENZIJE STOJALA – SISTEM CG 55×40

- O: osna dolžina
 ND: notranja dolžina
 G: globina okvirja

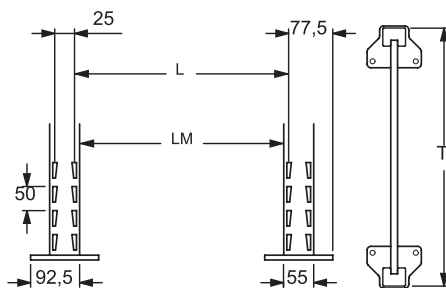

Z1908

Osna dolžina L v cm	Notranja dolžina ND v cm
O 125	122,0
O 133	130,3
O 200	197,0
O 250	247,0
O 266	263,6
O 300	297,0

TEHNIČNI NAPOTKI

TegoTwo-in-One

Sistemske dimenzije

DIMENZIJE STOJALA – SISTEM CG 70×80

O: osna dolžina
 ND: notranja dolžina
 G: globina okvirja

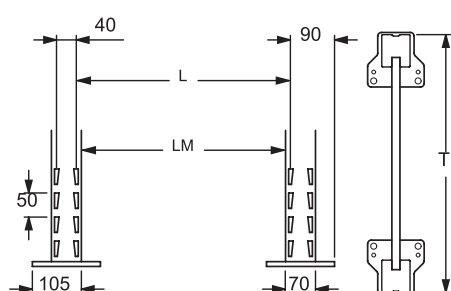

Osna dolžina L v cm	Notranja dolžina ND v cm
O 125	122,0
O 133	130,3
O 200	197,0
O 250	247,0
O 266	263,6
O 300	297,0

Z1909

Dimenzije ivernih plošč

DIMENZIJE IVERNE PLOŠČE ZA NOSILCE ZA GLOBINSKO NAMESTITEV FO (ZA SISTEMA CG 55×40 IN CG 70×80)

Pri uporabi nosilcev za globinsko namestitev FO stopničaste oblike v povezavi s travverzami širine 40 mm

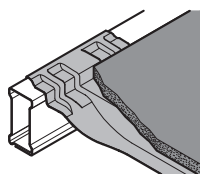

Z4075

Dolžina iverne plošče
 (Nosilci za globinsko namestitev FO, stopničasto)

Sistem CG 55×40

in

Sistem CG 70×80

Osna dolžina O v cm	Dolžina iverne plošče v cm
O 125	122,0
O 133	130,3
O 200	197,0
O 250	247,0
O 266	263,6
O 300	297,0

Širina iverne plošče

(Nosilci za globinsko namestitev FO, stopničasto)

Sistem CG 55×40

Traverze široke 40 mm

Globina regala la G v cm	Širina iverne plošče v cm
G 80	66,4
G 115	103,1

Širina iverne plošče

(Nosilci za globinsko namestitev FO, stopničasto)

Sistem CG 70×80

Traverze široke 40 mm

Globina regala la G v cm	Širina iverne plošče v cm
G 85	75,4
G 105	95,4
G 115	105,4

TEHNIČNI NAPOTKI

TegoTwo-in-One

Dimenzije ivernih plošč

DIMENZIJE IVERNIH PLOŠČ (TRAVERZA ARPL)

Pri uporabi traverz ARPL

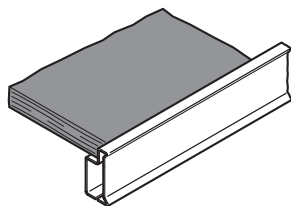

Z3942

Dolžina iverne plošče
(Traverze ARPL)**Sistem CG 55×40**

in

Sistem CG 70×80

Osna dolžina O v cm	Dolžina iverne plošče v cm
O 125	120,0
O 133	128,5
O 200	195,0
O 250	245,0
O 266	261,5
O 300	295,0

Širina iverne plošče
(Traverze ARPL)**Sistem CG 55×40**

Globina regala G v cm	Širina iverne plošče v cm
G 60	53,3
G 70	63,3
G 80	73,3
G 95	90,0
G 115	110,0
G 135	130,0
G 155	150,0

Širina iverne plošče
(Traverze ARPL)**Sistem CG 70×80**

Globina regala G v cm	Širina iverne plošče v cm
G 85	82,3
G 105	102,3
G 115	112,3

Delitev in obremenitev za police in police s perforacijo

DELITEV IN OBREMENITEV ZA POLICE ARP IN POLICE S PERFORACIJO ARP V POVEZAVI Z TRAVERZAMI ARPL 60×40 IN 80×40

Jeklene police so na voljo v širini 18,7 cm in 22,6 cm.

Za namestitev regalov s temi policami priporočamo naslednje kombinacije:

Osna dolžina O v cm	Št. polic Širina police 18,7 cm [kos]	Št. polic Širina police 22,6 cm [kos]
O 125	4	2
O 133	2	4
O 200	8	2
O 250	1	10
O 266	14	0
O 300	0	13

Nosilnost na polico ARP (do najv. G 115) znaša **350 kg**.Nosilnost na polico ARP (do najv. G 105) znaša **60 kg**.

TEHNIČNI NAPOTKI

TegoTwo-in-One

Dovoljene obremenitve

POGOJI TRAVERZE

- Navedena obremenitev police se pojmuje kot enakomerno porazdeljena obremenitev na celoten par traverz ali polic.
- Dovoljeni sredinski odklon je največ $D/200$ dolžine traverze.
- Navedena obremenitev polic velja samo v povezavi z našimi regalnimi enotami TegoTwo-in-One.
- Traverz ITDL in ARPL se ne sme obremeniti na torzijo (oglejte si sosednje diagrame).

Pravilno

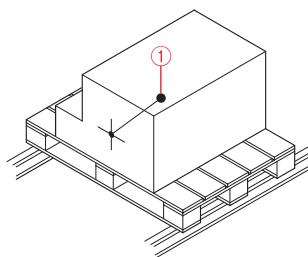

Z3654

Napačno

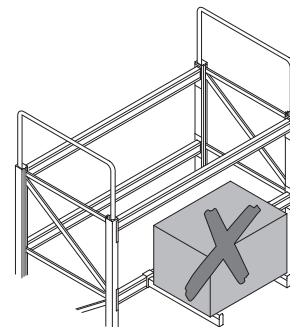

Z2355

- ① Težišče obremenitve

POGOJI STOJALA

- Regal ne sme biti izpostavljen udarnim obremenitvam.
- Navedene dovoljene obremenitve regalov veljajo za najmanj štiri regale v vrsti.
- Zaradi zadostne vzdolžne stabilnosti je treba na regalni polici namestiti vsaj dva para traverz.
- Regali morajo biti postavljeni na ustrezno dimenzionirana betonska tla (najm. kakovost betona C20/25, ki ne vsebuje magnezita).
- Izravnano tal, ne glede na to, ali gre za nedokončana ali dokončana tla, mora biti skladna z DIN 18202.
- Stebri regalov morajo biti trdno pritrjeni na betonska tla.
- Pri načrtovanju in namestitvi regalov TegoTwo-in-One je treba upoštevati navodila za uporabo in montažo ter nacionalne in mednarodne standarde in predpise. Po potrebi zahtevajte navodila za uporabo in montažo.
- Montažo in namestitev lahko opravi le pooblaščen montažni osebje.
- Ob manjkajočih podatkih o obremenitvi ali posebnih zahtevah glede obremenitve se obrnite na naš tehnični oddelek.
- Pri določanju dopustnih vrednosti obremenitve za regalna polja je treba v vsakem primeru upoštevati največjo višino police.
- Pri policah z manj kot štirimi polji je treba obremenitev polja zmanjšati skladno z naslednjim pravilom:
 Polna obremenitev za tri polja = $0,88 \times$ polna obremenitev za štiri polja
 Polna obremenitev za dve polji = $0,77 \times$ polna obremenitev za štiri polja
 Polna obremenitev za eno polje = $0,66 \times$ polna obremenitev za štiri polja

TEHNIČNI NAPOTKI

TegoTwo-in-One

Dovoljene obremenitve

DOVOLJENA OBREMENITEV NA PAR TRAVERZ V KG, SISTEM CG 55×40 IN SISTEM CG 70×80

Dovoljena obremenitev na par traverz v kg, sistem CG 55×40 in sistem CG 70×80

Traverze v položaju varjenja **zgoraj** in **spodaj**

Osna dolžina O v cm	ARPL 60×40	ARPL 80×40	ITDL 80×40	ITDL 100×40	ITDL 120×40	ITDL 130×40
O 125	800	2100	2100	2900	4500	4500
O 133	800	2100	2100	2900	4500	4500
O 200	480	1300	1200	1900	3100	4500
O 250	340	950	800	1500	2100	3600
O 266	300	850	700	1300	1900	3100
O 300	260	700	600	1100	1600	2600

DOVOLJENA OBREMENITEV NA PAR TRAVERZ V KG (SISTEM CG 55×40 IN SISTEM CG 70×80)

Dovoljena obremenitev na par traverz v kg, sistem CG 55×40 in sistem CG 70×80

Traverze v položaju varjenja **na sredini**

Osna dolžina O v cm	ARPL 60×40	ARPL 80×40	ITDL 80×40	ITDL 100×40	ITDL 120×40	ITDL 130×40
O 125	1000	2100	2100	2900	4500	4500
O 133	1000	2100	2100	2900	4500	4500
O 200	800	1400	1400	1900	3500	4500
O 250	550	1070	1200	1600	2600	3600
O 266	460	950	1100	1500	2300	3200
O 300	400	750	900	1200	1900	2600

TEHNIČNI NAPOTKI

TegoTwo-in-One

Dovoljene obremenitve

DOVOLJENA OBREMENITEV ZA TEGOTWO-IN-ONE – SISTEM CG 55×40 BREZ SS-INTEGRACIJE IN SISTEM CG 70×80 BREZ SS-INTEGRACIJE

Vrednosti veljajo do globine police

G = 155 cm pri sistemu CG 55×40 in

G = 115 cm pri sistemu CG 70×80

Dovoljena obremenitev v kg

Višina police F	Sistem CG 55×40 v kombinaciji s traverzami ITDL 80×40, ITDL 100×40 in ARPL 80×40	Sistem CG 70×80 v kombinaciji s traverzami ITDL 120×40, ITDL 130×40 in ARPL 120×40
75 cm	5200	16200
100 cm	4060	14200
125 cm	2980	12000
150 cm	1980	9800
175 cm	1880	8200
200 cm	1720	7000
225 cm	—	6000
250 cm	—	5000

TEHNIČNI NAPOTKI

TegoTwo-in-One

Dovoljene obremenitve

TEGOTWO-IN-ONE SISTEM CG 55×40 BREZ SS-INTEGRACIJE IN SISTEM CG 70×80 BREZ SS-INTEGRACIJE

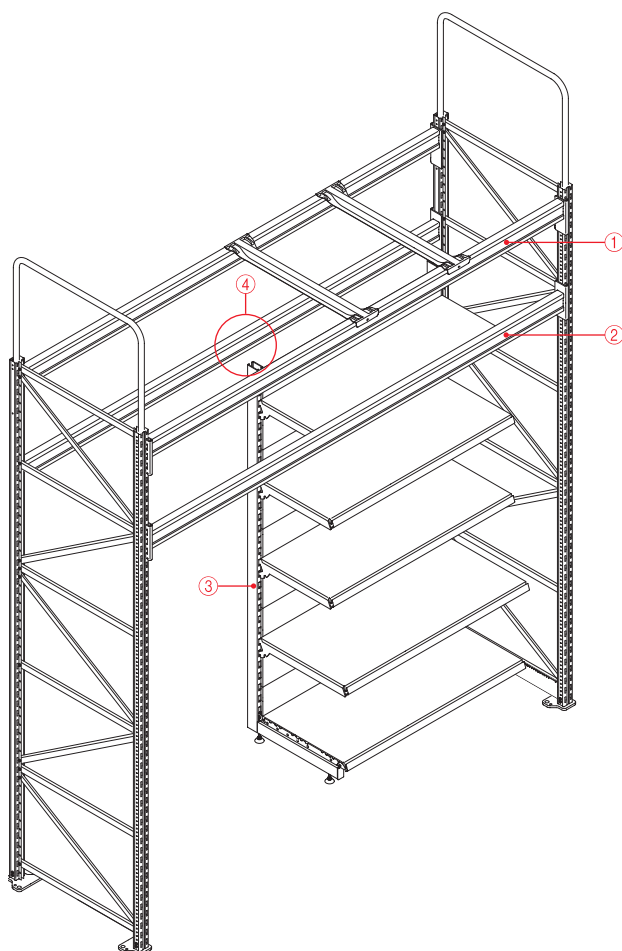
① Traverze **zgoraj**② Traverze **na sredini****Opomba**

V vsakem primeru mora biti najnižji par traverz zasnovan s parom traverz **na sredini**.

③ Steber SS-integracije

④ Med stebrom SS-integracije in traverzo nad njim ne sme biti **nobene** povezave

24337

TEGOTWO-IN-ONE – DOVOLJENA OBREMNITEV ZA SISTEM CG 55×40 S SS-INTEGRACIJO

Dovoljena obremenitev do globine police $G = 155$ cm.

Velja v kombinaciji s traverzami tipa ITDL 80×40, ITDL 100×40 in ARPL 80×40.

Ne uporabljajte nastavka za sredinski steber SS-integracije (oglejte si grafični prikaz »TegoTwo-in-One sistem CG 55×40 s SS-integracijo in sistem CG 70×80 s SS-integracijo« Seite 82).

Dovoljena obremenitev v kg

TegoTwo-in-One sistem CG 55×40 s SS-integracijo v kombinaciji s traverzami ITDL 80×40, ITDL 100×40 in ARPL 80×40

Višina police F nad najnižjim parom traverz največ do 160 cm	Višina spodnje police		
	V = 200 cm	V = 220 cm	V = 240 cm
	1220	960	810

TEHNIČNI NAPOTKI

TegoTwo-in-One

Dovoljene obremenitve

TEGOTWO-IN-ONE – DOVOLJENA OBREMENITEV ZA SISTEM CG 70×80 S SS-INTEGRACIJO

Dovoljena obremenitev do globine police G = 115 cm.

Velja v kombinaciji s traverzami tipa ITDL 120×40, ITDL 130×40 in ARPL 120×40.

Ne uporabljajte nastavka za sredinski steber SS-integracije (oglejte si grafični prikaz »TegoTwo-in-One sistem CG 55×40 s SS-integracijo in sistem CG 70×80 s SS-integracijo« Seite 82).

Dovoljena obremenitev v kg

TegoTwo-in-one – sistem CG 70×80 s SS-integracijo v kombinaciji s traverzami ITDL 120×40, ITDL 130×40 in ARPL 120×40

Višina police F nad najnižjim parom traverz	Višina spodnje police		
	V = 220 cm	V = 240 cm	V = 260 cm
do 75 cm	8500	7000	6200
100 cm	8000	6800	6000
125 cm	7500	6500	5700
150 cm	7200	6400	5600
175 cm	6900	6200	5400
200 cm	6700	6000	5300
225 cm	6500	5900	5200
250 cm	6400	5800	5100

DOVOLJENA OBREMENITEV NOSILCEV ZA GLOBINSKO NAMESTITEV

Dovoljena obremenitev nosilcev za globinsko namestitev FO, stopničasto

Globina stojala	Nosilec za globinsko namestitev FO	Nosilec za globinsko namestitev FO, stopničasto
G = 80 cm	660 kg	440 kg
G = 85 cm	650 kg	440 kg
G = 105 cm	490 kg	440 kg
G = 115 cm	440 kg	440 kg

DOVOLJENA OBREMENITEV POLICE ARP

Dovoljena obremenitev police ARP znaša **350 kg**; velja v povezavi s traverzama ARPL 60×40 in 80×40 ter z največjo globino stojala G = 115 cm.

DOVOLJENA OBREMENITEV PERFORIRANE PODLAGE ARP

Dovoljena obremenitev perforirane podlage ARP znaša **60 kg**; velja v povezavi s traverzama ARPL 60×40 in 80×40 ter z največjo globino stojala G = 105 cm.

TEHNIČNI NAPOTKI

TegoTwo-in-One

Primeri izračuna dovoljenih obremenitev polic in regala, TegoTwo-in-One sistem CG 55×40

DOLOČITEV DOVOLJENIH OBREMNITEV POLIC IN REGALOV ZA TEGOTWO-IN-ONE SISTEM CG 55×40 BREZ SS-INTEGRACIJE V KOMBINACIJI S TRAVERZAMI TIPA 80×40

Določitev dovoljene obremenitve regala za TegoTwo-in-One sistem CG 55×40 brez SS-integracije:

Pri določanju dovoljene obremenitve regala se vedno upošteva največja višina regala.

Dovoljena obremenitev regala = **1980 kg**.

Določitev dovoljene obremenitve na par traverz:

Dovoljena obremenitev na sredino para traverz ITDL 80×40 z osno dimenzijo (O) 266 cm = **1100 kg**.

Določitev sorazmerne obremenitve police:

Regal ima po tri police v enoti.

Rezultat je sorazmerna obremenitev police:

$$\text{Sorazmerna obremenitev police} = \frac{\text{Dovoljena obremenitev regala}}{\text{Število polic na regal}} = \frac{1980 \text{ kg}}{3} = 660 \text{ kg}$$

Dovoljena obremenitev police:

Pomembno:

Sorazmerna obremenitev police se primerja z dovoljeno obremenitvijo na par traverz. Dovoljena obremenitev police je torej vedno **nižja** od obeh vrednosti:

Dovoljena obremenitev na sredino para traverz ITDL 80×40 = **1100 kg**
(pri osni dimenziji (O) 266 cm)

Sorazmerna obremenitev police = **660 kg**

Dovoljena obremenitev police znaša 660 kg.

Sorazmerna obremenitev police s 660 kg je manjša od dovoljene obremenitve na sredino para traverz ITDL 80×40 s 1100 kg in je zato odločilna vrednost za dovoljeno obremenitev police.

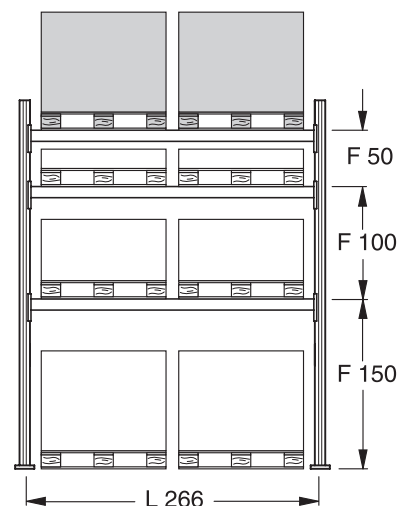

Z4079

TEHNIČNI NAPOTKI

TegoTwo-in-One

Primeri izračuna dovoljenih obremenitev polic in regala, TegoTwo-in-One sistem CG 55×40

DOLOČITEV DOVOLJENIH OBREMENITEV POLIC IN REGALOV ZA TEGOTWO-IN-ONE SISTEM CG 55×40 S SS-INTEGRACIJO V KOMBINACIJI S TRAVERZAMI TIP A 80×40

Določitev dovoljene obremenitve regala za TegoTwo-in-One sistem CG 55×40 s SS-integracijo:

Pri določanju dovoljene obremenitve regala se kot dovoljena vrednost upošteva najnižja višina regala v kombinaciji z višino regala nad njo.
Dovoljena obremenitev regala = **810 kg**

Določitev dovoljene obremenitve na par traverz:

Dovoljena obremenitev na sredino para traverz ITDL 80×40 z osno dimenzijo (O) 266 cm = **1100 kg**.

Določitev sorazmerne obremenitve police:

Regal ima po dve polici v regalni enoti.

Rezultat je sorazmerna obremenitev police:

$$\text{Sorazmerna obremenitev police} = \frac{\text{Dovoljena obremenitev regala}}{\text{Število polic na regal}} = \frac{810 \text{ kg}}{2} = 405 \text{ kg}$$

Dovoljena obremenitev police:

Pomembno:

Sorazmerna obremenitev police se primerja z dovoljeno obremenitvijo na par traverz. Dovoljena obremenitev police je torej vedno **nižja** od obeh vrednosti:

Dovoljena obremenitev na sredino para traverz ITDL 80×40 = **1100 kg**

(pri osni dimenziji (O) 266 cm)

Sorazmerna obremenitev police = **405 kg**

Dovoljena obremenitev police znaša 405 kg.

Sorazmerna obremenitev police s **405 kg** je **manjša** od dovoljene obremenitve na sredino para traverz ITDL 80×40 s 1100 kg in je zato odločilna vrednost za dovoljeno obremenitev police.

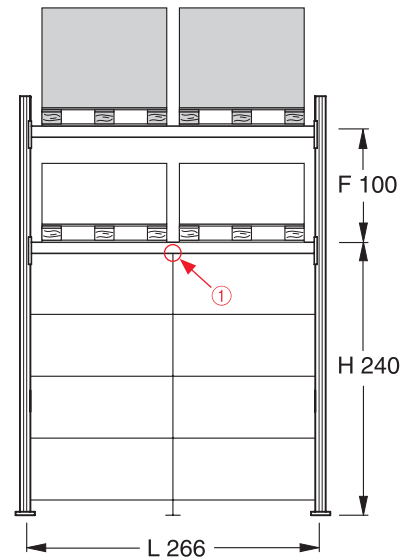

Z4080

① Ne uporabljajte nastavka za sredinski steber SS-integracije

Opomba

V vsakem primeru mora biti najnižji par traverz zasnovan s parom traverz **na sredini**.

TEHNIČNI NAPOTKI

TegoTwo-in-One

Primeri izračuna dovoljenih obremenitev polic in regalov, TegoTwo-in-One sistem CG 70×80

DOLOČITEV DOVOLJENIH OBREMENITEV POLIC IN REGALOV ZA TEGOTWO-IN-ONE SISTEM CG 70×80 BREZ SS-INTEGRACIJE V KOMBINACIJI S TRAVERZAMI TIPA 130×40

Določitev dovoljenih obremenitev regalov za TegoTwo-in-One sistem CG 70x80 brez SS-integracije:

Pri določanju dovoljene obremenitve regala se vedno upošteva največja višina regala.

Dovoljena obremenitev regala = **9800 kg**.

Določitev dovoljene obremenitve na par traverz:

Dovoljena obremenitev na sredino para traverz ITDL 130×40 z osno dimenzijo (O) 266 cm = **3200 kg**.

Določitev sorazmerne obremenitve police:

Regal ima po tri police v enoti.

Rezultat je sorazmerna obremenitev police:

$$\begin{array}{l} \text{Sorazmer-} \\ \text{na obre-} \\ \text{menitev} \\ \text{police} \end{array} = \frac{\text{Dovoljena obremenitev regala}}{\text{Število polic na regal}} = \frac{9800 \text{ kg}}{3} = \mathbf{3267 \text{ kg}}$$

Dovoljena obremenitev police:

Pomembno:

Sorazmerna obremenitev police se primerja z dovoljeno obremenitvijo na par traverz. Dovoljena obremenitev police je torej vedno **nižja** od obeh vrednosti:

Dovoljena obremenitev na sredino para traverz ITDL 130×40 = **3200 kg**
(pri osni dimenziji (O) 266 cm)

Sorazmerna obremenitev police = **3267 kg**

Dovoljena obremenitev police znaša 3200 kg.

Sorazmerna obremenitev v sredini para traverz ITDL 130×40 s težo **3200 kg** je **manjša** od sorazmerne obremenitve police s težo 3267 kg in je zato odločilna vrednost za dovoljeno obremenitev police.

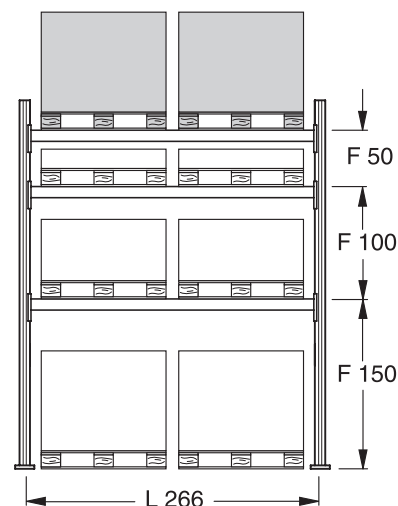

Z4079

TEHNIČNI NAPOTKI

TegoTwo-in-One

Primeri izračuna dovoljenih obremenitev polic in regala, TegoTwo-in-One sistem CG 70x80

DOLOČITEV DOVOLJENIH OBREMENITEV POLIC IN REGALOV ZA TEGOTWO-IN-ONE SISTEM CG 70X80 S SS-INTEGRACIJO V KOMBINACIJI S TRAVERZAMI TIPA 130X40

Določitev dovoljene obremenitve regala za TegoTwo-in-One sistem CG 70x80 s SS-integracijo:

Pri določanju dovoljene obremenitve regala se kot dovoljena vrednost upošteva najnižja višina regala v kombinaciji z višino regala nad njo.

Dovoljena obremenitev regala = **6800 kg**

Določitev dovoljene obremenitve na par traverz:

Dovoljena obremenitev na sredino para traverz ITDL 130x40 z osno dimenzijo (O) 266 cm = **3200 kg**.

Določitev sorazmerne obremenitve police:

Regal ima po dve polici v regalni enoti.

Rezultat je sorazmerna obremenitev police:

$$\text{Sorazmerna obremenitev police} = \frac{\text{Dovoljena obremenitev regala}}{\text{Število polic na regal}} = \frac{6800 \text{ kg}}{2} = \mathbf{3400 \text{ kg}}$$

Dovoljena obremenitev police:

Pomembno:

Sorazmerna obremenitev police se primerja z dovoljeno obremenitvijo na par traverz. Dovoljena obremenitev police je torej vedno **nižja** od obeh vrednosti:

Dovoljena obremenitev na sredino para traverz ITDL 130x40 = **3200 kg**
(pri osni dimenziji (O) 266 cm)

Sorazmerna obremenitev police = **3400 kg**

Dovoljena obremenitev police znaša 3200 kg.

Sorazmerna obremenitev v sredini para traverz ITDL 130x40 s težo **3200 kg** je **manjša** od sorazmerne obremenitve police s težo 3400 kg in je zato odločilna vrednost za dovoljeno obremenitev police.

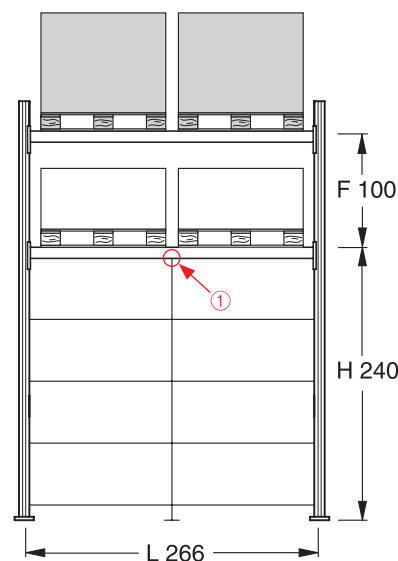

Z4080

① **Ne uporabljajte** nastavka za sredinski steber SS-integracije

Opomba

V vsakem primeru mora biti najnižji par traverz zasnovan s parom traverz **na sredini**.



A

STOJALO

TegoTwo-in-One

Stojalo za TegoTwo-in-One, pritrjeno

Stojalo, nepritrjeno, CG 55×40

iz C-profila 55 × 40 mm (vključno z vijaki).
Dostavljeno v razstavljenem stanju.

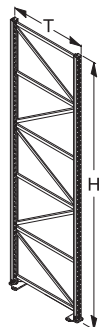

Z1336

Dimenzije v cm		Št. izdelka	Izvedba		Št.
G	V		①	51	
60 ¹⁾	220	298021	①	51	
60 ¹⁾	260	298061	①	51	
60 ¹⁾	300	298101	①	51	
60 ¹⁾	340	298141	①	51	
70 ²⁾	220	298022	①	51	
70 ²⁾	260	298062	①	51	
70 ²⁾	300	298102	①	51	
70 ²⁾	340	298142	①	51	
80 ³⁾	220	298023	①	51	
80 ³⁾	260	298063	①	51	
80 ³⁾	300	298103	①	51	
80 ³⁾	340	298143	①	51	

¹⁾ Za integr. nosilec, preprost, za podnožje G 47

²⁾ Za integr. nosilec, preprost, za podnožje G 57

³⁾ Za integr. nosilec, preprost, za podnožje G 67

Stojalo, nepritrjeno, CG 55×40 za obojestransko integracijo

iz C-profila 55 × 40 mm (vključno z vijaki), primerno za vijačni profil 80 × 22,5 mm.
Dostavljeno v razstavljenem stanju.

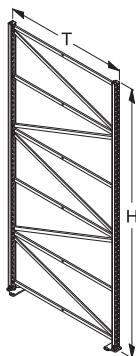

Z1337

Dimenzije v cm		Št. izdelka	Izvedba		Št.
G	V		①	51	
95 ¹⁾	220	298024	①	51	
95 ¹⁾	260	298064	①	51	
95 ¹⁾	300	298104	①	51	
95 ¹⁾	340	298144	①	51	
115 ²⁾	220	298026	①	51	
115 ²⁾	260	298066	①	51	
115 ²⁾	300	298106	①	51	
115 ²⁾	340	298146	①	51	
135 ³⁾	220	298027	①	51	
135 ³⁾	260	298067	①	51	
135 ³⁾	300	298107	①	51	
135 ³⁾	340	298147	①	51	
155 ⁴⁾	220	298028	①	51	
155 ⁴⁾	260	298068	①	51	
155 ⁴⁾	300	298108	①	51	
155 ⁴⁾	340	298148	①	51	

¹⁾ Za obojestransko integr. nosilec, preprost, za podnožje G 37

²⁾ Za obojestransko integr. nosilec, preprost, za podnožje G 47

³⁾ Za obojestransko integr. nosilec, preprost, za podnožje G 57

⁴⁾ Za obojestransko integr. nosilec, preprost, za podnožje G 67

A

STOJALO

TegoTwo-in-One

Stojalo za TegoTwo-in-One, pritrjeno

Vijačni profil 80 × 22,5 mm

s podstavno ploščo, primeren za stojala CG 55×40 z višino 220 cm, 260 cm, 300 cm in 340 cm, pri integraciji spredaj

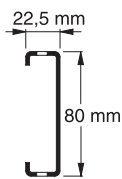

Dimenzije v cm	Št. izdelka	Izvedba	Št.
V			
215 ¹⁾	290402	①	
255 ²⁾	290406	①	
295 ³⁾	290410	①	
335 ⁴⁾	290414	①	

¹⁾ Primeren za višino stojala 220 cm

²⁾ Primeren za višino stojala 260 cm

³⁾ Primeren za višino stojala 300 cm

⁴⁾ Primeren za višino stojala 340 cm

Z1111/Z1371

Vijačni profil 80 × 22,5 mm

s podstavno ploščo, primeren za stojala CG 55×40, pri integraciji spredaj

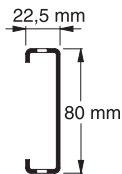

Dimenzije v cm	Št. izdelka	Izvedba	Št.
V			
200 ¹⁾	290483	①	
220 ²⁾	290485	①	
240 ³⁾	290487	①	

¹⁾ Primeren za višino stebra 200 cm

²⁾ Primeren za višino stebra 220 cm

³⁾ Primeren za višino stebra 240 cm

Z1111/Z1371

Vijačni pribor CG 55×40, začetek

za vijačni profil 80 × 22,5 mm, za en vijačni profil (vsebuje pet vijakov)

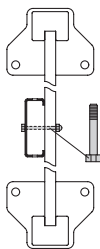

Dimenzije v cm	Št. izdelka	Izvedba	Št.
	290430	37	

Z1585

A

STOJALO

TegoTwo-in-One

Stojalo za TegoTwo-in-One, pritrjeno

Vijačni pribor CG 55×40, sredina

za vijačni profil 80 × 22,5 mm, za dva vijačna profila (vsebuje pet vijakov)

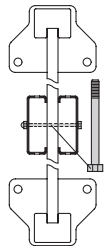

Z1586

Dimenzije v cm		Št. izdelka	Izvedba	Št.
		290431	37	

Stojalo, nepritrjeno, CG 70×80

iz C-profila 70 × 80 mm (vključno z vijaki)

Dostavljeno v razstavljenem stanju.

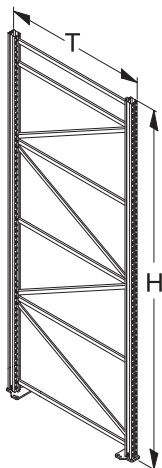

Z3667

Dimenzije v cm		Št. izdelka	Izvedba		Št.
G	V		①	51	
85 ¹⁾	220	298206	①	51	
85 ¹⁾	280	298226	①	51	
85 ¹⁾	360	298253	①	51	
85 ¹⁾	440	298280	①	51	
85 ¹⁾	510	298303	①	51	
105 ²⁾	220	298207	①	51	
105 ²⁾	280	298227	①	51	
105 ²⁾	360	298254	①	51	
105 ²⁾	440	298281	①	51	
105 ²⁾	510	298304	①	51	
115 ³⁾	220	298208	①	51	
115 ³⁾	280	298228	①	51	
115 ³⁾	360	298255	①	51	
115 ³⁾	440	298282	①	51	
115 ³⁾	510	298305	①	51	

¹⁾ Za integr. nosilec, preprost, za podnožje G 67

²⁾ Za integr. nosilec, preprost, za podnožje G 87

³⁾ Za integr. nosilec, preprost, za podnožje G 97

A

STOJALO

TegoTwo-in-One

Stojalo za TegoTwo-in-One, pritrjeno

Vijačni profil 80 × 26,5 mm

s podstavno ploščo, primeren za stojala CG 70×80 z višino stojala 220 cm, pri integraciji spredaj

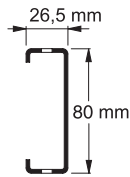

Z1092/Z1372

Dimenzije v cm	Št. izdelka	Izvedba	Št.
V			
215 ¹⁾	290422	①	

¹⁾ Primeren za višino stojala 220 cm**Vijačni profil 80 × 26,5 mm**

s podstavno ploščo, primeren za stojala CG 70×80, pri integraciji spredaj

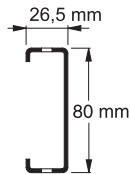

Z1092/Z1372

Dimenzije v cm	Št. izdelka	Izvedba	Št.
V			
200 ¹⁾	290442	①	
220 ²⁾	290444	①	
240 ³⁾	290446	①	

¹⁾ Primeren za višino stebra 200 cm²⁾ Primeren za višino stebra 220 cm³⁾ Primeren za višino stebra 240 cm**Vijačni pribor CG 70×80, začetek**

za vijačni profil 80 × 26,5 mm, za en vijačni profil (vsebuje pet vijakov)

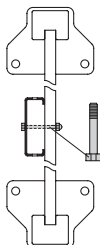

Z1585

Dimenzije v cm	Št. izdelka	Izvedba	Št.
	290433	37	

Stojalo za TegoTwo-in-One, pritrjeno

A

STOJALO

TegoTwo-in-One

Vijačni pribor CG 70×80, sredina

za vijačni profil 80 × 26,5 mm, za dva vijačna profila (vsebuje pet vijakov)

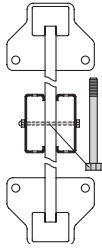

Dimenzije v cm	Št. izdelka	Izvedba	Št.
	290434	37	

Z1586

Š

TRAVERZE

TegoTwo-in-One

Traverze za TegoTwo-in-One

Traverza zgoraj ITDL 80×40

Profil: 80×40 mm, z varovalom pred dvigom

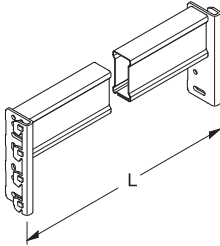

Z4057/Z4060

Dimenzije v cm		Št. izdelka	Izvedba	Št.
L				
125		222243	①	
133		222245	①	
200		222253	①	
250		222260	①	
266		222262	①	

Traverza na sredini ITDL 80×40

Profil: 80×40 mm, z varovalom pred dvigom

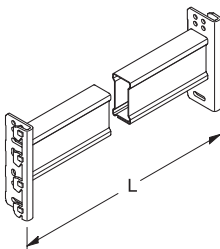

Z4058/Z4061

Dimenzije v cm		Št. izdelka	Izvedba	Št.
L				
125		222203	①	
133		222205	①	
200		222213	①	
250		222220	①	
266		222222	①	

Traverza spodaj ITDL 80×40

Profil: 80×40 mm, z varovalom pred dvigom

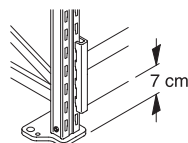
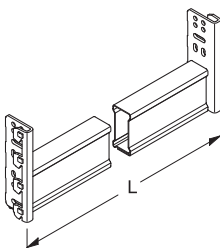

Z4056/Z4076/Z4059

Dimenzije v cm		Št. izdelka	Izvedba	Št.
L				
125		222283	①	
133		222285	①	
200		222293	①	
250		222300	①	
266		222302	①	

Š



TRAVERZE

TegoTwo-in-One

Traverze za TegoTwo-in-One

Traverza zgoraj ITDL 100×40

Profil: 100 × 40 mm, z varovalom pred dvigom

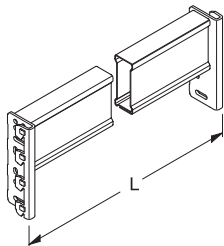

Z4069/Z4072

Dimenzije v cm		Št. izdelka	Izvedba	Št.
L				
125		222363	①	
133		222365	①	
200		222373	①	
250		222380	①	
266		222382	①	

Traverza na sredini ITDL 100×40

Profil: 100 × 40 mm, z varovalom pred dvigom

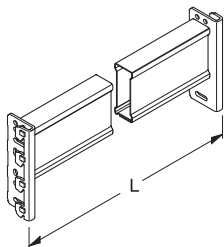

Z4070/Z4073

Dimenzije v cm		Št. izdelka	Izvedba	Št.
L				
125		222323	①	
133		222325	①	
200		222333	①	
250		222340	①	
266		222342	①	

Traverza spodaj ITDL 100×40

Profil: 100 × 40 mm, z varovalom pred dvigom

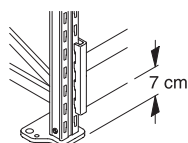
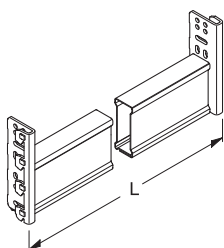

Z4068/Z4076/Z4071

Dimenzije v cm		Št. izdelka	Izvedba	Št.
L				
125		222403	①	
133		222405	①	
200		222413	①	
250		222420	①	
266		222422	①	



Š

TRAVERZE

TegoTwo-in-One

Traverze za TegoTwo-in-One

Traverza zgoraj ITDL 120×40

Profil: 120 × 40 mm, z varovalom pred dvigom

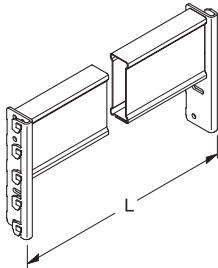

Z4063/Z4066

Dimenzije v cm	Št. izdelka	Izvedba	Št.
L			
125	222483	①	
133	222485	①	
200	222493	①	
250	222500	①	
266	222502	①	
300	222506	①	

Traverza na sredini ITDL 120×40

Profil: 120 × 40 mm, z varovalom pred dvigom

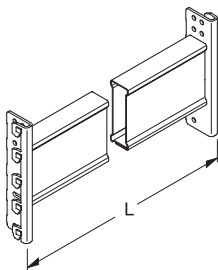

Z4064/Z4067

Dimenzije v cm	Št. izdelka	Izvedba	Št.
L			
125	222443	①	
133	222445	①	
200	222453	①	
250	222460	①	
266	222462	①	
300	222466	①	

Traverza spodaj ITDL 120×40

Profil: 120 × 40 mm, z varovalom pred dvigom

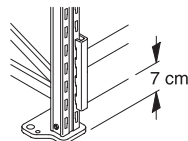
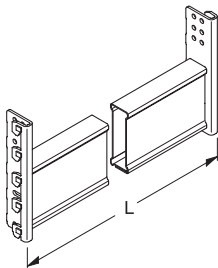

Z4062/Z4076/Z4065

Dimenzije v cm	Št. izdelka	Izvedba	Št.
L			
125	222523	①	
133	222525	①	
200	222533	①	
250	222540	①	
266	222542	①	
300	222546	①	

Š



TRAVERZE

TegoTwo-in-One

Traverze za TegoTwo-in-One

Traverza zgoraj ITDL 130×40

Profil: 130 × 40 mm, z varovalom pred dvigom

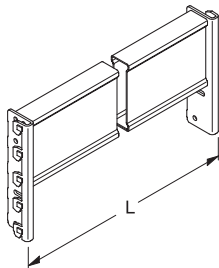

Z4275/Z4276

Dimenzije v cm	Št. izdelka	Izvedba	Št.
L			
125	223433	①	
133	223435	①	
200	223443	①	
250	223450	①	
266	223452	①	
300	223456	①	

Traverza na sredini ITDL 130×40

Profil: 130 × 40 mm, z varovalom pred dvigom

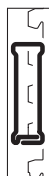
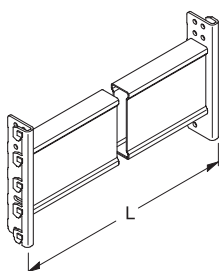

Z4277/Z4278

Dimenzije v cm	Št. izdelka	Izvedba	Št.
L			
125	223393	①	
133	223395	①	
200	223403	①	
250	223410	①	
266	223412	①	
300	223416	①	

Traverza spodaj ITDL 130×40

Profil: 130 × 40 mm, z varovalom pred dvigom

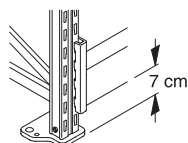
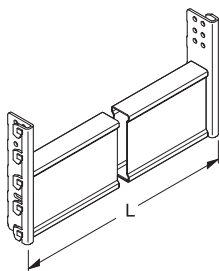

Z4279/Z4076/Z4280

Dimenzije v cm	Št. izdelka	Izvedba	Št.
L			
125	223473	①	
133	223475	①	
200	223483	①	
250	223490	①	
266	223492	①	
300	223496	①	





TRAVERZE

TegoTwo-in-One

Traverze za TegoTwo-in-One

Traverza zgoraj ARPL 60×40

Profil ARP 60 × 40 mm, z varovalom pred dvigom; za vstavljanje perforiranih polic ARP, vgrajenih polic ARP in ivernih plošč 22 mm.

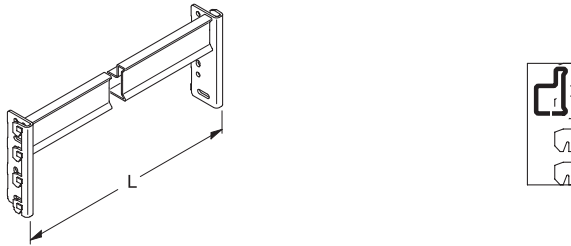

Z1774/Z1790

Traverza na sredini ARPL 60×40

Profil ARP 60 × 40 mm, z varovalom pred dvigom; za vstavljanje perforiranih polic ARP, vgrajenih polic ARP in ivernih plošč 22 mm.

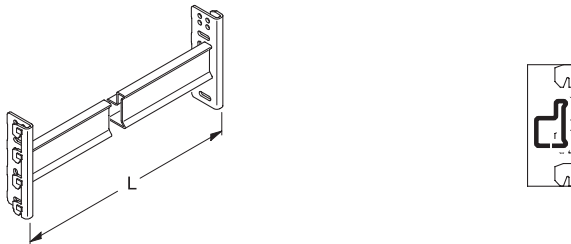

Z1775/Z1791

Traverza spodaj ITDL 60×40

Profil ARP 60 × 40 mm, z varovalom pred dvigom; za vstavljanje perforiranih polic ARP, vgrajenih polic ARP in ivernih plošč 22 mm.

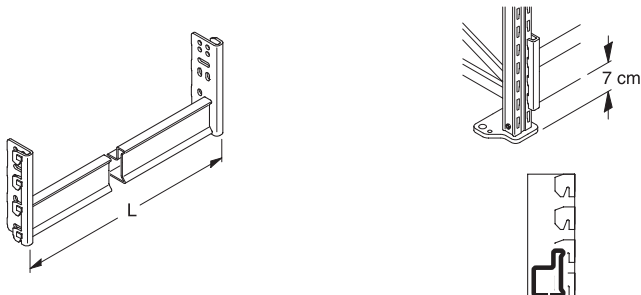

Z1776/Z4076/Z1792

Dimenzije v cm	Št. izdelka	Izvedba	Št.
L			
125	292064	①	
133	292066	①	
200	292073	①	
250	292078	①	
266	292080	①	

Dimenzije v cm	Št. izdelka	Izvedba	Št.
L			
125	292034	①	
133	292036	①	
200	292043	①	
250	292048	①	
266	292050	①	

Dimenzije v cm	Št. izdelka	Izvedba	Št.
L			
125	292004	①	
133	292006	①	
200	292013	①	
250	292018	①	
266	292020	①	



TRAVERZE

TegoTwo-in-One

Traverze za TegoTwo-in-One

Traverza zgoraj ARPL 80×40

Profil ARP 80 × 40 mm, z varovalom pred dvigom; za vstavljanje perforiranih polic ARP, vgrajenih polic ARP in ivernih plošč 22 mm.

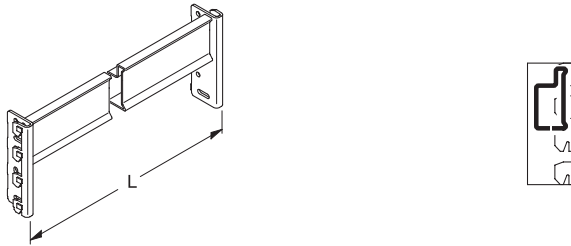

Z1777/Z1793

Dimenzije v cm	Št. izdelka	Izvedba	Št.
L			
125	292154	①	
133	292156	①	
200	292163	①	
250	292168	①	
266	292170	①	

Traverza na sredini ARPL 80×40

Profil ARP 80 × 40 mm, z varovalom pred dvigom; za vstavljanje perforiranih polic ARP, vgrajenih polic ARP in ivernih plošč 22 mm.

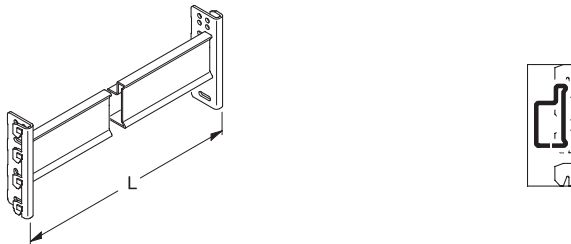

Z1778/Z1794

Dimenzije v cm	Št. izdelka	Izvedba	Št.
L			
125	292124	①	
133	292126	①	
200	292133	①	
250	292138	①	
266	292140	①	

Traverza spodaj ARPL 80×40

Profil ARP 80 × 40 mm, z varovalom pred dvigom; za vstavljanje perforiranih polic ARP, vgrajenih polic ARP in ivernih plošč 22 mm.

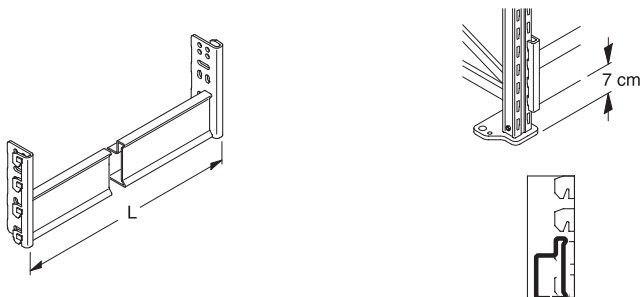

Z1779/Z4076/Z1795

Dimenzije v cm	Št. izdelka	Izvedba	Št.
L			
125	292094	①	
133	292096	①	
200	292103	①	
250	292108	①	
266	292110	①	

Š

TRAVERZE

TegoTwo-in-One

Traverze za TegoTwo-in-One

Traverza na sredini/zgoraj ARPL 60×40 T6

Profil ARP 60 × 40 mm, z varovalom pred dvigom; za vstavljanje perforiranih polic ARP, vgrajenih polic ARP in ivernih plošč 22 mm, primerna za sredino traverze ARPL 60 × 40 mm in zgornji del traverze ARPL 60 × 40 mm.

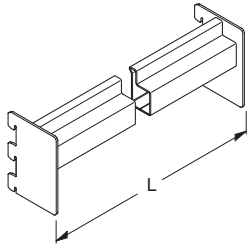

Z3671

Dimenzije v cm		Št. izdelka	Izvedba	Št.
L				
125		292362	①	
133		292363	①	
200		292365	①	
250		292368	①	
266		292369	①	

Š

C

GLOBOKA VODILA IN POLICE

TegoTwo-in-One

Nosilci za globinsko namestitev

Nosilec za globinsko namestitev FO, stopničasto

za sistem CG 55×40; primeren za traverze širine 40 mm in za iverne plošče debeline 19 mm.

Opomba:

Dovoljena obremenitev nosilca za globinsko namestitev FO stopničasto pri globini G 80 in globini G 115 = 440 kg.

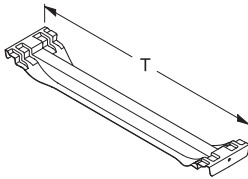

Z4074

Dimenzije v cm	Št. izdelka	Izvedba	Št.
G			
80	229150	51	
115	229151	51	

Nosilec za globinsko namestitev FO

za sistem CG 70×80; primeren za traverze širine 40 mm in 50 mm.

Opomba:

Dovoljena obremenitev nosilca za globinsko namestitev FO pri globini G 85 = 650 kg,
globini G 105 = 490 kg,
globini G 115 = 440 kg.

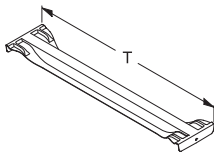

Z3974

Dimenzije v cm	Št. izdelka	Izvedba	Št.
G			
85	229121	51	
105	229122	51	
115	229123	51	

Nosilec za globinsko namestitev FO, stopničasto

za sistem CG 70×80; primeren za traverze širine 40 mm in za iverne plošče debeline 22 mm.

Opomba:

Dovoljena obremenitev nosilca za globinsko namestitev FO stopničasto pri globini G 85 = 440 kg,
globini G 105 = 440 kg,
globini G 115 = 440 kg.

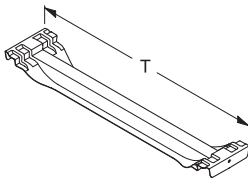

Z4074

Dimenzije v cm	Št. izdelka	Izvedba	Št.
G			
85	229140	51	
105	229141	51	
115	229142	51	

C

GLOBOKA VODILA IN POLICE

TegoTwo-in-One

Police

Police ARP

za sistem CG 55×40, jeklena pločevina, za vstavljanje na traverzo ARP.
(Primerna za traverzo ARP 60×40 in ARP 80×40)

51 = vroče pocinkano.

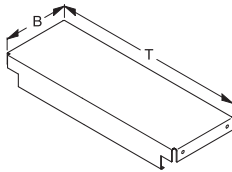

Z1786

Dimenzije v cm		Št. izdelka	Izvedba		Št.
G	Š		①	51	
53 ¹⁾	18,7	207000	①	51	
53 ¹⁾	22,6	207010	①	51	
63 ²⁾	18,7	207001	①	51	
63 ²⁾	22,6	207011	①	51	
73 ³⁾	18,7	207002	①	51	
73 ³⁾	22,6	207012	①	51	
90 ⁴⁾	18,7	207003	①	51	
90 ⁴⁾	22,6	207013	①	51	
110 ⁵⁾	18,7	207004	①	51	
110 ⁵⁾	22,6	207014	①	51	
130 ⁶⁾	18,7	207005	①	51	
130 ⁶⁾	22,6	207015	①	51	
150 ⁷⁾	18,7	207006	①	51	
150 ⁷⁾	22,6	207016	①	51	

¹⁾ G 53 za globino stojala 60

²⁾ G 63 za globino stojala 70

³⁾ G 73 za globino stojala 80

⁴⁾ G 90 za globino stojala 95

⁵⁾ G 110 za globino stojala 115

⁷⁾ G 150 za globino stojala 155

⁶⁾ G 130 za globino stojala 135

Police ARP

za sistem CG 70×80, jeklena pločevina, za vstavljanje na traverzo ARP.
(Primerna za traverzo ARP 60×40 in ARP 80×40)

51 = vroče pocinkano

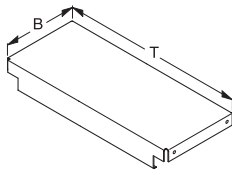

Z1787

Dimenzije v cm		Št. izdelka	Izvedba		Št.
G	Š		①	51	
82 ¹⁾	18,7	207020	①	51	
82 ¹⁾	22,6	207025	①	51	
102 ²⁾	18,7	207021	①	51	
102 ²⁾	22,6	207026	①	51	
112 ³⁾	18,7	207022	①	51	
112 ³⁾	22,6	207027	①	51	

¹⁾ G 82 za globino stojala 85

²⁾ G 102 za globino stojala 105

³⁾ G 112 za globino stojala 115

Spodnja perforacija ARP

za sistem CG 55×40, jeklena pločevina, perforirano; za vstavljanje na traverzo ARP. (Primerna za traverzo ARP 60×40 in ARP 80×40)

51 = vroče pocinkano

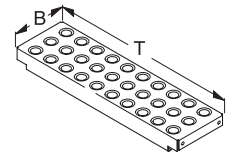

Z3668

Dimenzije v cm		Št. izdelka	Izvedba		Št.
G	Š		①	51	
53 ¹⁾	18,7	207030	①	51	
53 ¹⁾	22,6	207040	①	51	
63 ²⁾	18,7	207031	①	51	
63 ²⁾	22,6	207041	①	51	
73 ³⁾	18,7	207032	①	51	
73 ³⁾	22,6	207042	①	51	
90 ⁴⁾	18,7	207033	①	51	
90 ⁴⁾	22,6	207043	①	51	
110 ⁵⁾	18,7	207034	①	51	
110 ⁵⁾	22,6	207044	①	51	
130 ⁶⁾	18,7	207035	①	51	
130 ⁶⁾	22,6	207045	①	51	

¹⁾ G 53 za globino stojala 60

²⁾ G 63 za globino stojala 70

³⁾ G 73 za globino stojala 80

⁵⁾ G 110 za globino stojala 115

⁴⁾ G 90 za globino stojala 95

⁶⁾ G 130 za globino stojala 135

C

GLOBOKA VODILA IN POLICE

TegoTwo-in-One

Police

Spodnja perforacija ARP

za sistem CG 70×80, jeklena pločevina, perforirano; za vstavljanje na traverzo ARP. (Primerna za traverzo ARP 60×40 in ARP 80×40)

51 = vroče pocinkano

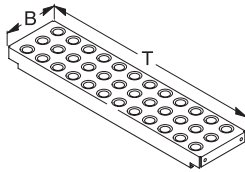

Z3669

Dimenzije v cm		Št. izdelka	Izvedba	Št.
G	Š			
82 ¹⁾	18,7	207050	51	
82 ¹⁾	22,6	207055	51	
102 ²⁾	18,7	207051	51	
102 ²⁾	22,6	207056	51	
112 ³⁾	18,7	207052	51	
112 ³⁾	22,6	207057	51	

¹⁾ G 82 za globino stojala 85

²⁾ G 102 za globino stojala 105

³⁾ G 112 za globino stojala 115

D

DODATNA IN VARNOSTNA OPREMA

TegoTwo-in-One

Dodatna oprema za TegoTwo-in-One

Distančnik

za TegoTwo-in-One z varovalom pred dvigom

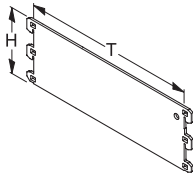

Z0650

Dimenzije v cm		Št. izdelka	Izvedba	Št.
G	V			
10	12	201550	①	
15	12	201552	①	
20	12	201554	①	
30	12	201558	①	
40	12	201562	①	

Distančnik zarezami

za TegoTwo-in-One z varovalom pred dvigom, za naknadno snemanje in vstavljanje

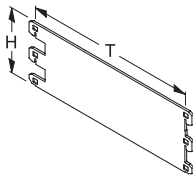

Z0651

Dimenzije v cm		Št. izdelka	Izvedba	Št.
G	V			
10	12	201510	①	
15	12	201512	①	
20	12	201514	①	
30	12	201516	①	
40	12	201518	①	

Podloga iz pločevine

za stojalo CG 55x40, za izravnavo neravnih tal

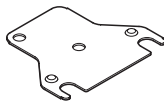

Z0917

Dimenzije v cm		Št. izdelka	Izvedba	Št.
V				
0,15		206410	51	
0,20		206412	51	
0,60		206414	88	

Podloga iz pločevine

za stojalo CG 70x80, za izravnavo neravnih tal

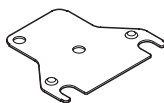

Z0917

Dimenzije v cm		Št. izdelka	Izvedba	Št.
V				
0,15		200250	51	
0,20		200252	51	
0,60		200254	88	

Pokrov za CG 55x40

Jeklena pločevina

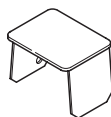

Z0932

Dimenzije v cm		Št. izdelka	Izvedba	Št.
		293400	①	

D

DODATNA IN VARNOSTNA OPREMA

TegoTwo-in-One

Dodatna oprema za TegoTwo-in-One

Pokrov za CG 70x80
Jeklena pločevina

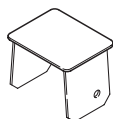

Z0957

Dimenzije v cm		Št. izdelka	Izvedba	Št.
		201889	①	

Varnostna oprema za TegoTwo-in-One

Končni nosilec
za stojalo CG 55x40, jeklena cev z vijaki za pritrditev

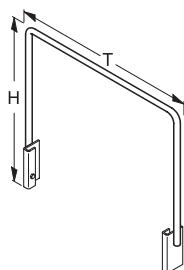

Z0657

Dimenzije v cm		Št. izdelka	Izvedba	Št.
G	V			
60	50	290462	①	
70	50	290463	①	
80	50	290460	①	
95	50	290464	①	
115	50	290461	①	

Končni nosilec
za stojalo CG 70x80, jeklena cev z vijaki za pritrditev

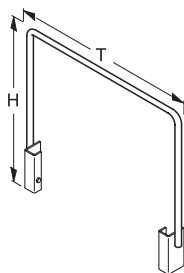

Z0658

Dimenzije v cm		Št. izdelka	Izvedba	Št.
G	V			
85	50	290554	①	
105	50	290556	①	
115	50	290551	①	

D

DODATNA IN VARNOSTNA OPREMA

TegoTwo-in-One

Varnostna oprema za TegoTwo-in-One

Zaščita pred zdrsom T 4

za TegoTwo-in-One, profil 50x20

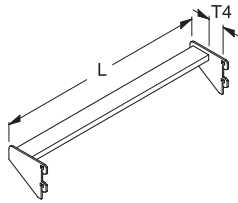

Z3675

Dimenzije v cm			Št. izdelka	Izvedba	Št.
L					
125			204404	①	
133			204406	①	
200			204413	①	
250			204418	①	
266			204420	①	

Mrežasta zadnja stena H 100

za TegoTwo-in-One, velikost mrežnega očesa: pribl. 50 × 50 mm, premer žice: 3 mm

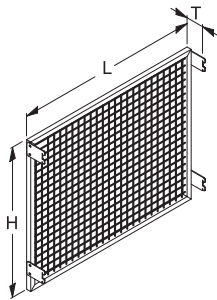

Z4333

Dimenzije v cm			Št. izdelka	Izvedba	Št.
L	G	V			
125	12	100	205100	①	
133	12	100	205102	①	
200	12	100	205104	①	
250	12	100	205106	①	
266	12	100	205108	①	

Zaščita pred trki (vogal)

za pritrditev na tla k stojalu TegoTwo-in-One (rumena/črna)

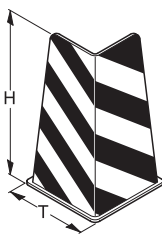

Z0664

Dimenzije v cm		Št. izdelka	Izvedba	Št.
G	V			
18	40	201530	35	
18	60	201540	35	

Vijačni pribor, togi (komplet)

za zaščito pred trki (vogal)

Dimenzije v cm		Št. izdelka	Izvedba	Št.
		201532	37	

D

DODATNA IN VARNOSTNA OPREMA

TegoTwo-in-One

Varnostna oprema za TegoTwo-in-One

Nosilec za porazdelitev bremena CG 55x40

Jeklena pločevina, za zmanjšanje specifične talne obremenitve, za stojalo CG 55x40

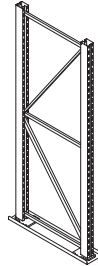
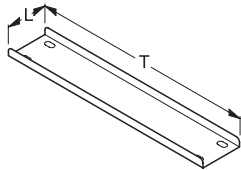

Dimenzije v cm		Št. izdelka	Izvedba	Št.
L	G			
15	60	206682	41	
15	70	206684	41	
15	80	206686	41	
15	95	206690	41	
15	115	206692	41	

Z0665/Z0666

Nosilec za porazdelitev bremena CG 70x80

Jeklena pločevina, za zmanjšanje specifične talne obremenitve, za stojalo CG 70x80

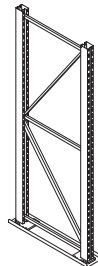
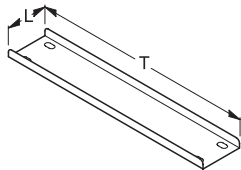

Dimenzije v cm		Št. izdelka	Izvedba	Št.
L	G			
16	85	201542	41	
16	105	201546	41	
16	115	201548	41	

Z0665/Z0666

Znak za obremenitev DIN A4, rumen

Pomembna opomba: Mejne obremenitve za vsak regal TegoTwo-in-One morajo biti označene z znaki za obremenitev.

(Ilustracija prikazuje vzorec znaka)

Dimenzije v cm		Št. izdelka	Izvedba	Št.

* **Opomba:** Ob naročilu navedite želeni jezik.

Tegometall International Balka GmbH Bismarckstr. 7 · 42699 Langel Geschäftsbereich Lagerstock		Tegometall	
Lieferdatum	Auftrags-Nr.	Ort / Bereich	
Ständertyp	Ständerbreite cm	Ständerhöhe zwischen Ständerfüßen cm	Abstand Frontregal cm
Traversentyp	Typ 1	Typ 2	Typ 3
Abhänger-L			
Front-Traversenbalken			
zulässige EP-Last			
zulässige Fachlast			
zulässige Fachlasthöhe			
maximale Fachhöhe			

Das Regal darf nicht durch Angriffslasten beansprucht werden.
Angabebeide Belastungen verstehen sich als gleichmäßig verteilte Last.
Die Betriebs- und Montageanleitung ist unbedingt zu beachten.
Veränderungen sind nur im Rahmen der oben genannten Maximalwerte zulässig.
Reparaturen/Instandsetzungen gemäß DIN EN 12101.
Regale nicht befeuchten, Reparaturen nur mit Hilfe zulässiger Arbeitsmittel.
Sämtliche Schäden sind dem Sicherheitsbeauftragten zu melden.

D

DODATNA IN VARNOSTNA OPREMA

TegoTwo-in-One

Varnostna oprema za TegoTwo-in-One

Znak za obremenitev

Pomembna opomba: Pri regalih TegoTwo-in-One z obremenitvijo police več kot 200 kg ali z obremenitvijo regala več kot 1000 kg mora biti oznaka obremenitve jasno vidna in trajno pritrjena.

(Ilustracija prikazuje vzorec znaka)



Dimenzije v cm	Št. izdelka	Izvedba	Št.
	31030*		

* **Opomba:** Ob naročilu navedite želeni jezik.
En DIN A4 list s po petimi znaki za obremenitev.

E

INTEGRACIJSKI DELI

TegoTwo-in-One

Integracijski deli za TegoTwo-in-One

Steber 80 × 30 mm

dvostranska perforacija v obliki črke H, za regal in gondolo

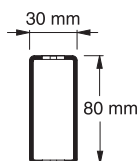

Z0016/Z0017

Dimenzije v cm		Št. izdelka	Izvedba	Št.
V				
180		111019	①	
200		111020	①	
220		111021	①	
240		111765	①	

Podnožje H 16

nizka različica z dvema nastavljivima ploščama za noge

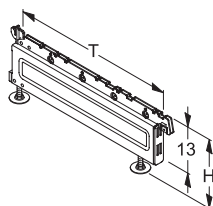

Z4292

Dimenzije v cm		Št. izdelka	Izvedba	Št.
G	V			
37	16	122402	①	
47	16	122404	①	
57	16	122406	①	
67	16	122408	①	

Nosilec, preprost (par)

Jeklena pločevina, za stojala CG 55×40, primeren za podnožje H 16

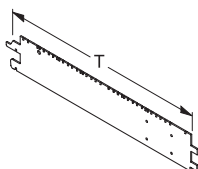

Z0615

Dimenzije v cm		Št. izdelka	Izvedba	Št.
G				
37 ¹⁾		208260	①	
47 ²⁾		208262	①	
57 ³⁾		208264	①	
67 ⁴⁾		208266	①	

¹⁾ Stojalo G 95, dvostransko dvostransko
³⁾ Stojalo G 70

²⁾ Stojalo G 60, stojalo G 115,
⁴⁾ Stojalo G 80

Nosilec, preprost (par)

Jeklena pločevina, za stojala CG 55×40, primeren za konzole

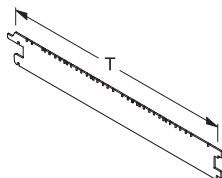

Z0614

Dimenzije v cm		Št. izdelka	Izvedba	Št.
G				
37 ¹⁾		208250	①	
47 ²⁾		208252	①	
57 ³⁾		208254	①	
67 ⁴⁾		208256	①	

¹⁾ Stojalo G 95, dvostransko dvostransko
³⁾ Stojalo G 70

²⁾ Stojalo G 60, stojalo G 115,
⁴⁾ Stojalo G 80

E

INTEGRACIJSKI DELI

TegoTwo-in-One

Integracijski deli za TegoTwo-in-One

Nosilec, preprost (par)

Jeklena pločevina, za stojala CG 70×80, primeren za podnožje H 16

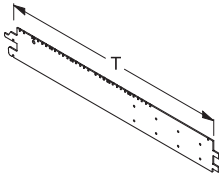

Z0676

Dimenzije v cm	Št. izdelka	Izvedba	Št.
G			
67 ¹⁾	208222	①	
87 ²⁾	208226	①	
97 ³⁾	208228	①	

¹⁾ Stojalo G 85²⁾ Stojalo G 105³⁾ Stojalo G 115**Nosilec, preprost (par)**

Jeklena pločevina, za stojala CG 70×80, primeren za polico

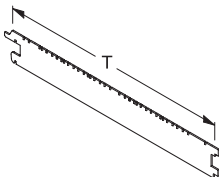

Z0614

Dimenzije v cm	Št. izdelka	Izvedba	Št.
G			
67 ¹⁾	208196	①	
87 ²⁾	208287	①	
97 ³⁾	208199	①	

¹⁾ Stojalo G 85²⁾ Stojalo G 105³⁾ Stojalo G 115**Pritrditev za letev za podnožje**

Jeklena pločevina, primerna za preprost nosilec, primerna za podnožje H 16, en komplet z vijaknim priborom

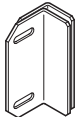

Z1095

Dimenzije v cm	Št. izdelka	Izvedba	Št.
V			
8	208240	①	



INDEKSI

TegoClassic

Indeks TegoClassic

A	
Abteigitter engmaschig.....	64
Abteigitter für Endloskorb TEK.....	62
Abteilleiste	51
Abteilleiste H 1.....	53
Abteilleiste H 5.....	53
Acrylgläseinsatz.....	58
Aufsteckhalter	59
Aufsteckhalter mit Etikettenhalter	60
Aufsteckhalter mit Platte	60
Aufsteckhalter mit Preisschildhalter.....	70
Aushebesicherung für Fachboden.....	50
B	
Befestigung	42
Blende H 20.....	56
Blendenabschluss H 20.....	56
Blendenträger für Blendenabschluss	56
Blendenträger H 20.....	56
D	
Deckenbefestigung für Säule 30x30 mm.....	28
Deckenbefestigung für Säule 60x30 mm.....	28
Deckkappe für Säule 30x30 mm.....	26
Deckkappe für Säule 60x30 mm.....	26
Deckkappe für Säule 80x30 mm.....	27
Doppel-Klapphaken.....	43
E	
Einfachhaken.....	42
Einfachhaken mit Preisschildhalter	71
Einfach-Klapphaken	42
Einhängehaken für Querzarge	41
Einsteckteil mit Fußsteller	28
Endkappen für Säulen.....	26
Endloskorb PKE	64
Endloskorb TEK	62
Etikettentasche	44
F	
Fachbodenauflage	30
Fachboden ausgeklinkt	50
Frontgitter	54
Frontgitter (verzinkt glanz)	54
Frontleiste nieder.....	52
Frontscheibe	52
Fußteile leicht H 8.....	30
Fußteil H 16.....	30
Fußteil H 16 ohne Auflage	30
Fußteil H 26.....	31
Fußteilschublade H 10	33
Fußteilschublade H 18	33
Fußsteller	27
Fußsteller mit Stift	27
G	
Gerätehalter.....	60
Gitterboden mit Preisschildhalterung	62
Gitterboden mit vorderer und hinterer Nut.....	63
Gitterboden PBE	63
Giterrückwand	65
Giterrückwand R30 für R25/50.....	70
Glasauflage für Winkelkonsole	35
Gondelabdeckung.....	40
H	
Haken für SB-Packung.....	42
Halter für Bohrmaschine	45
Halter schwer	43, 45, 47
K	
Konfektionsrahmen gerade	61
Konsolen 2 H	34
Konsolen 2 H R25.....	67
Konsolen 3 H	34
Konsolen 3 H extra schwer	34
Konsolen 3 H R25.....	67
Konsolen für Holzfachboden	35
L	
Leuchtkasten schräg	57
M	
Mittelwandhalter	41
N	
Nachrüstfahne Kunststoff	43
P	
Paneele-Rückwand	46
Paneele-Rückwand Innenecke 90°	46
Paneele-Rückwand mit Schlitz.....	46
Q	
Querscheibe.....	52

INDEKSI

TegoClassic

Indeks TegoClassic

R			
Regalvitrine komplett H 80	66	Stahlfachboden Innenecke 90°	49
Regalvitrine komplett H 180	66	Stahlfachboden Innenecke rund 45°	49
Riefengummi	51	Stahlfachboden quadrant	48
Rohreinsatz	27	T	
Rückwandabdeckung	40	Trageschiene 30x15 mm 1H R25	69
Rückwand GL, beidseitig lackiert	36	Trageschiene 50x20 mm	59
Rückwand GL, einseitig lackiert	36	Trennblech gerade H 5,5 quadrant	53
Rückwand GL, Innenecke 45°	37	Trennblech gerade H 10 quadrant	53
Rückwand GL, Innenecke 90°	37	Trennblech gerade H 15 quadrant	53
Rückwand GL, Innenecke rund 45°	36	Trennbügel mit Platte	59
Rückwand GL R25/50, einseitig lackiert	68	Trennbügel ohne Platte	59
Rückwandhaken	41	Trenngitter	54
Rückwand RL, beidseitig lackiert	38	Trenngitter (verzinkt glanz)	54
Rückwand RL, einseitig lackiert	38	Trennscheibe	51
Rückwand RL, Innenecke 45°	39	Trennscheibe mit Verzahnung	52
Rückwand RL, Innenecke 90°	39	U	
Rückwand RL, Innenecke rund 45°	39	Unterboden abgeschrägt	57
Rückwand RL R25/50, einseitig lackiert	69	Unterboden gerade	57
Rückwandsicherung	39	Unterboden gerade T 20	57
Rückwandsicherung zu Raster 25	69	V	
Rückwand SL, beidseitig lackiert	38	Verbindung	25
Rückwand SL, einseitig lackiert	37	Verbindungsrohr	35
S		Verbindungsrohr für Gondelstirnrahmen	61
Säule 60x30 mm	23	Verlängerung für Säule 60x30 mm	25
Säule 80x30 mm R25	67	Verlängerung für Säule 80x30 mm	26
Säule 80x30 mm	24	Verlängerung für Säule 110x30 mm	26
Säule 110x30 mm	24, 25	W	
Säulen für Gondelstirnrahmen	61	Wandbefestigung für Säule	28
SB-Haken	44, 45, 47, 60	Wandbefestigung für Säule oben	29
Scanning-Preisschiene H 4	55	Wandbefestigung für Säule verstellbar	29
Scanning-Preisschiene H 4 PBE PKE	64	Wandschiene	23
Scanning-Preisschiene H 4 TEK	63	Werkzeughalter	44
Schräghalter 30°	58	Werkzeughalter spezial	44
Schräghalter Seitenteil	58	Winkelkonsolen für Holz- und Glasfachboden	34
Schraubzubehör für Winkelkonsole	35	Winkelkonsolen für Holz- und Glasfachboden R25	68
Sockelblende Abschluss	33	Z	
Sockelblende Außenecke 45°	32	Zwischenblech	50
Sockelblende Außenecke 90°	32	Zylinderschraube M 5x10 mm	45
Sockelblende Innenecke 45°	32		
Sockelblende Innenecke 90°	32		
Sockelblende Innenecke rund 45°	31		
Sockelblende mit Prägung	31		
Stahlfachboden	48		
Stahlfachboden Außenecke 45°	49		
Stahlfachboden Außenecke 90°	49		
Stahlfachboden Innenecke 45°	49		

INDEKSI

TegoTwo-in-One

Indeks TegoTwo-in-One

A		T	
Abstandhalter	104	Tiefensteg FO	101
Abstandhalter ausgeklinkt	104	Tiefensteg FO abgesetzt	101
Anfahrerschutz (Ecke)	106	Träger einfach	109, 110
Anschraubprofil 80x22,5 mm	90	Traverse Mitte ARPL 60x40	98
Anschraubprofil 80x26,5 mm	92	Traverse Mitte ARPL 80x40	99
		Traverse Mitte ITDL 80x40	94
B		Traverse Mitte ITDL 100x40	95
Befestigung für Sockelblende	110	Traverse Mitte ITDL 120x40	96
Belastungsschild.....	108	Traverse Mitte ITDL 130x40	97
Belastungsschild DIN A4 Gelb.....	107	Traverse Mitte / oben ARPL 60x40 T6	100
Blechunterlage.....	104	Traverse oben ARPL 60x40.....	98
Boden gelocht ARP	102, 103	Traverse oben ARPL 80x40.....	99
		Traverse oben ITDL 80x40.....	94
D		Traverse oben ITDL 100x40.....	95
Deckkappe für CG 55x40	104	Traverse oben ITDL 120x40.....	96
Deckkappe für CG 70x80	105	Traverse oben ITDL 130x40.....	97
Durchschubsicherung T 4	106	Traverse unten ARPL 60x40	98
		Traverse unten ARPL 80x40	99
E		Traverse unten ITDL 80x40	94
Einlegeboden ARP.....	102	Traverse unten ITDL 100x40	95
Endbügel	105	Traverse unten ITDL 120x40	96
		Traverse unten ITDL 130x40	97
F			
Fußteil H 16.....	109		
L			
Lastverteilschuh CG 55x40	107		
Lastverteilschuh CG 70x80	107		
R			
Rückwandgitter H 100	106		
S			
Säule 80x30 mm	109		
Schraubzubehör CG 55x40 Anfang.....	90		
Schraubzubehör CG 55x40 Mitte.....	91		
Schraubzubehör CG 70x80 Anfang.....	92		
Schraubzubehör CG 70x80 Mitte.....	93		
Schraubzubehör starr	106		
Ständer ungeschraubt, CG 55x40 zur beidseitigen Integrierung	89		
Ständer ungeschraubt, CG 55x40.....	89		
Ständer ungeschraubt, CG 70x80.....	91		

IMPRESUM

Tegometall

Tegometall International Sales GmbH
Industriestrasse 7
CH-8574 Lengwil
Švica

Tel. št.: +41 (0) 71 686 93 00

info@tegometall.com
www.tegometall.com

Risbe in ilustracije niso zavezujoče.

Veljajo naši trenutno veljavni splošni dobavni in plačilni pogoji z ustreznim aneksom.

Pridržujemo si pravico do barvnih odstopanj in tehničnih sprememb, ki so potrebne za nadaljnji razvoj.

Naši prejšnji katalogi posameznih delov in ceniki posameznih delov so s tem razveljavljeni.

Bistveni sestavni deli našega proizvodnega programa so zakonsko zaščiteni doma in v tujini.

Copyright © 2023

Tegometall International Sales GmbH

(v nadaljevanju: Tegometall)

Vse pravice so pridržane.

Vse ilustracije so last podjetja Tegometall. Vse ilustracije in opisi, vključno s pisnimi in slikovnimi simboli, ter njihova ureditev so predmet varstva avtorskih pravic in drugih zaščitnih zakonov. Prepovedano je kakršno koli razmnoževanje, distribucija, spreminjanje ali javna reprodukcija, tudi na spletu in kakršna koli druga uporaba. Vsebine ni dovoljeno razmnoževati, distribuirati in/ali kako drugače uporabljati brez predhodnega pisnega soglasja podjetja Tegometall.



Upravljanje
Hauptsitz Lengwil (CH)

Administracija
Konstanz (DE)

Proizvodnja
Lengwil (CH)
Krauchenwies (DE, Ladenbau)
Sauldorf (DE, Lagertechnik, Coil-Spaltung)
Grantham (GB)
Šentjur (SI)
Pniewy (PL)

Distribucija
Lengwil (CH)
Nottinghamshire (GB)
Forbach (FR) Šentjur (SI)
Pniewy (PL)

Logistika
Krauchenwies (DE, Logistikzentrum)
Grantham (GB)
Nottinghamshire (GB)
Forbach (FR)



Sedež skupine v Švici

Tegometall International Sales GmbH
Industriestrasse 7
CH-8574 Lengwil

Telefon: +41 71 686 93 00
E-Mail: Sales@tegometall.com

Prodajno mesto v Sloveniji

Tegometall oprema trgovin d.o.o.
Cesta Kozjanskega odreda 29
SI – 3230 Šentjur

Telefon: +386 3 746 32 44
E-Mail: Sales-SI@tegometall.com

Prodajno mesto v Franciji

Tegometall France S.A.R.L Eurozone
Forbach Nord
1 rue Jules Verne
Fr-57600 Forbach

Telefon: +33 3 87 88 87 70
E-Mail: Sales-FR@tegometall.com

Prodajno mesto v Veliki Britaniji

Tegometall UK – Millcourt
Tegometall House /10 Meadowbank Way
Eastwood / Nottinghamshire / NG16 3SB

Telefon: +44 1773 711 322
E-Mail: Sales-UK@tegometall.com

Prodajno mesto na Poljskem

Tegometall WSP Polska Sp. z o.o.
ul. Konińska 26
PL-62-045 Pniewy

Telefon: +48 61 29 10 597
E-Mail: Sales-PL@tegometall.com





Tegometall

www.tegometall.com

Švica - Nemčija - Slovenija - Francija - Velika Britanija - Poljska